

Телефоны для консультаций и заказа оборудования:
+7 (495) 951-36-44, +7 (495) 951-70-11, +7 (909) 653-07-66
email: sale@ensaving.ru
web: <https://ensaving.ru>



REVO 2013



разработка света

Телефоны для консультаций и заказа оборудования:
+7 (495) 951-36-44, +7 (495) 951-70-11, +7 (909) 653-07-66
email: sale@ensaving.ru
web: <https://ensaving.ru>



REVO ARENA - REVO RAF - REVO LB - REVO FOOD - REVO

Телефоны для консультаций и заказа оборудования:
+7 (495) 951-36-44, +7 (495) 951-70-11, +7 (909) 653-07-66
email: sale@ensaving.ru
web: <https://ensaving.ru>

REVO 2013

OLD - REVO HOT - REVO SPORT - REVO DEKO - REVO ZEBRA

EAE Aydinlatma оставляет за собой право вносить любые изменения без предварительного уведомления.



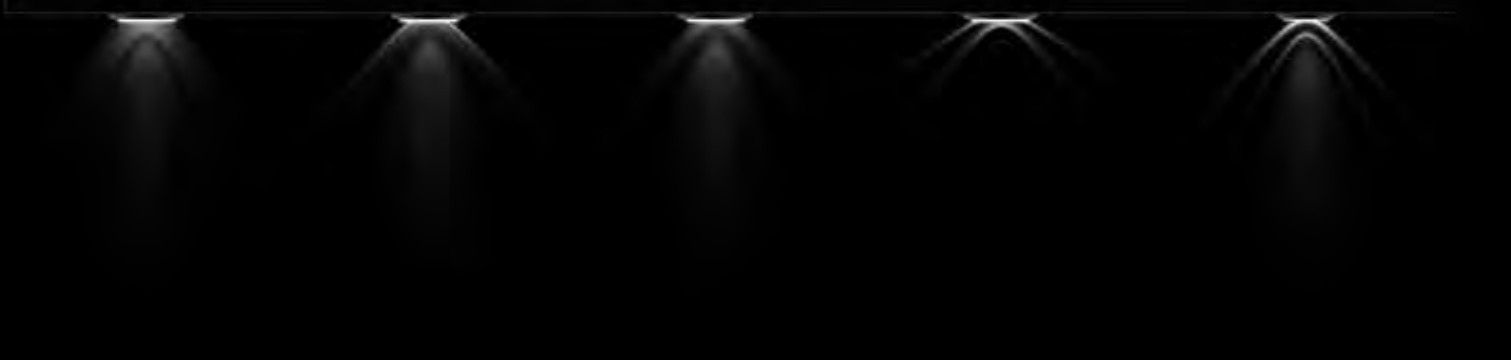

ЛУЧШЕЕ ЭНЕРГОСБЕРЕЖЕНИЕ
В
ВЫСОКИХ ПОТОЛКАХ

Телефоны для консультаций и заказа оборудования:
+7 (495) 951-36-44, +7 (495) 951-70-11, +7 (909) 653-07-66
email: sale@ensaving.ru
web: <https://ensaving.ru>

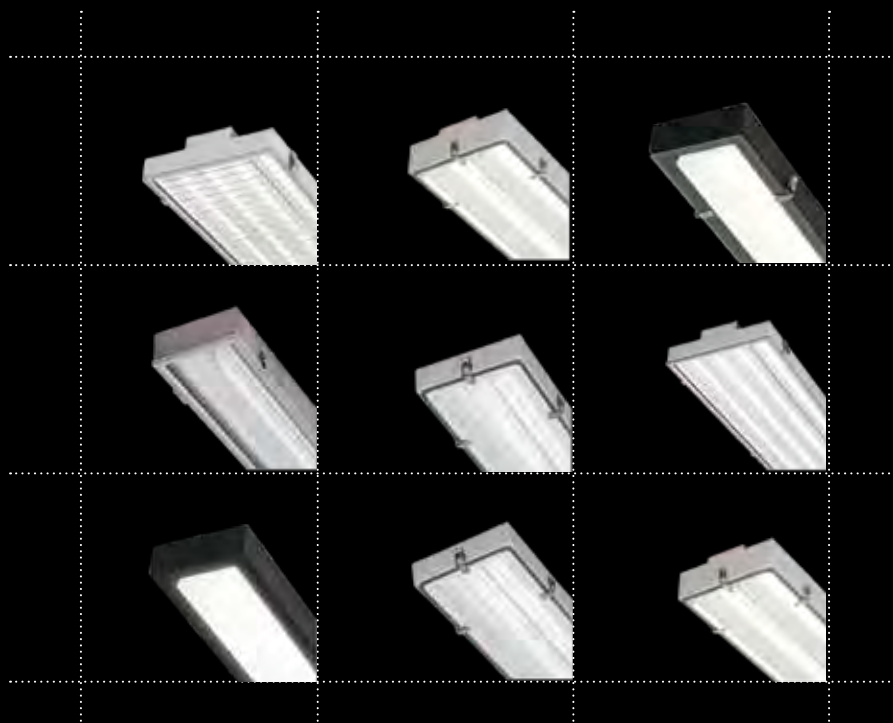

КАТЕГОРИЯ ПРОДУКЦИИ REVO



A horizontal decorative strip with a gradient from yellow to green, containing faint images of industrial equipment.

REVO & ЭКОНОМИЯ ЭЛЕКТРОЭНЕРГИИ

Широкий ассортимент светильников REVO, ставших популярными в промышленном секторе благодаря своим преимуществам, сегодня, наряду с использованием в промышленных проектах, применяются и во многих других сферах.

Особое изделие для различных мест применения

Как представлено на страницах каталога, компания разработала изделия, применимые для многочисленных типов монтажа на открытых территориях, в закрытых спортивных сооружениях, холодных складах, горячих цехах, складских помещениях, для установки на низких и высоких потолках.

80%-ая экономия энергопотребления

Светильники для высоких потолков REVO обеспечивают экономию энергопотребления в размере 50-90% и сегодня позволяют получить доход от экономии и при применении светильников в местах с тяжелыми условиями эксплуатации.

Безаварийная эксплуатация

Натриевые, ртутные и металлогалогенные светильники обладают целым рядом недостатков: короткий срок службы, затруднения при включении и выключении, невозможность автоматизации, потребление реактивной электроэнергии, вред для окружающей среды, высокие расходы на техобслуживание, низкие показатели цветовой отдачи. Светильники REVO полностью устраняют подобные проблемы.

Короткий срок амортизации

Замена натриевых ламп высокого давления, металлогалогенных или ртутных ламп на светильники REVO для высоких потолков позволит в очень короткие сроки получить амортизацию и обеспечит экономию электроэнергии на протяжении долгих лет эксплуатации.

Телефоны для консультаций и заказа оборудования:
+7 (495) 951-36-44, +7 (495) 951-70-11, +7 (909) 653-07-66
email: sale@ensaving.ru
web: <https://ensaving.ru>



Экологически чистое осветительное оборудование

Телефоны для консультаций и заказа оборудования:
+7 (495) 951-36-44, +7 (495) 951-70-11, +7 (909) 653-07-66
email: sale@ensaving.ru
web: <https://ensaving.ru>



СОДЕРЖАНИЕ

■ REVO ARENA (Светильники для высоких потолков)	6
■ REVO RAF (Светильники для высоких стеллажей)	14
■ REVO LB (Светильники для низких потолков)	24
■ REVO FOOD (Светильники для высоких потолков пищевых цехов)	30
■ REVO COLD (Светильники для высоких потолков холодных помещений)	36
■ REVO HOT (Светильники для высоких потолков горячих цехов)	38
■ REVO SPORT (Светильники для высоких потолков для спортивных сооружений)	42
■ REVO DEKO (Декоративные светильники для высоких потолков)	46
■ REVO ZEBRA (Светильники финишных линий автопромышленности)	48
■ Аксессуары REVO (Комплекты подвесок)	52
■ Сертификаты REVO & Кодовая расшифровка REVO	54



Телефоны для консультаций и заказа оборудования:
+7 (495) 951-36-44, +7 (495) 951-70-11, +7 (909) 653-07-66
email: sale@ensaving.ru
web: <https://ensaving.ru>

REVO ARENA



■ REVO ARENA (Светильники для высоких потолков)

Телефоны для консультаций и заказа оборудования:
+7 (495) 951-36-44, +7 (495) 951-70-11, +7 (909) 653-07-66
email: sale@ensaving.ru
web: <https://ensaving.ru>



СВЕТИЛЬНИКИ ДЛЯ ВЫСОКИХ ПОТОЛКОВ



ПРИМЕНЕНИЯ СВЕТИЛЬНИКОВ ВЫСОКИХ ПОТОЛКОВ С ЛЮМИНЕСЦЕНТНЫМИ ЛАМПАМИ

Еще до недавнего времени в помещениях с высокими потолками существовал только один вариант освещения газоразрядными лампами высокой интенсивности (HID). Вместе с началом использования ламп T5 для данного типа потолков было создана новая альтернатива, более выгодная по сравнению с люминесцентными лампами. Тонкая конструкция ламп T5 при хороших физических размерах и высокой производительности (>90%) предоставляют возможности для дизайна отражателя. Появление в последнее время материалов, имеющих отражающую поверхность близкую к идеальной, позволяет создать отражатели с производительностью, близкой к идеальной.

Ниже кратко изложено негативное влияние на капиталовложения и рентабельность компаний ввиду использования люминесцентного осветительного оборудования для высоких потолков с применением газоразрядных ламп высокой интенсивности.

ЭКОНОМИЯ ЭЛЕКТРОЭНЕРГИИ

Новое поколение люминесцентных ламп по сравнению с газоразрядными лампами высокой интенсивности обеспечивают значительную экономию электроэнергии с точки зрения потребляемой мощности, зависящей от светового потока (люмен/Ватт), потерь балласта и, в особенности, от производительности отражателя.

ВОЗМОЖНОСТЬ КОНТРОЛЯ СВЕТОВОГО ПОТОКА И МГНОВЕННОГО ВКЛЮЧЕНИЯ

Газоразрядные лампы высокой интенсивности при первом включении и повторном включении после отключения электроэнергии требуют ожидания включения в течение нескольких минут, что является довольно серьезной проблемой для организаций, в особенности, для производственных цехов. В системах люминесцентного освещения подобной проблемы нет. Эта особенность предоставляет возможность использования в люминесцентных системах включения-выключения от детекторов движения, приборы контроля светового потока и переносит на более высокий уровень экономию электроэнергии.



Телефоны для консультаций и заказа оборудования:
+7 (495) 951-36-44, +7 (495) 951-70-11, +7 (909) 653-07-66
email: sale@ensaving.ru
web: <https://ensaving.ru>

REVO ARENA

Светильники для высоких потолков



УСТОЙЧИВЫЙ СВЕТОВОЙ ПОТОК

По сравнению с газоразрядными лампами высокой интенсивности, люминесцентные лампы обладают неоспоримым преимуществом с точки зрения устойчивости светового потока. В особенности в первый год эксплуатации люминесцентные лампы имеют потерю светового потока не более 5%, в то время как газоразрядные лампы высокой интенсивности -20%, в последующие годы потери составляют не более 10%, а потери газоразрядных ламп высокой интенсивности превышают 30%.

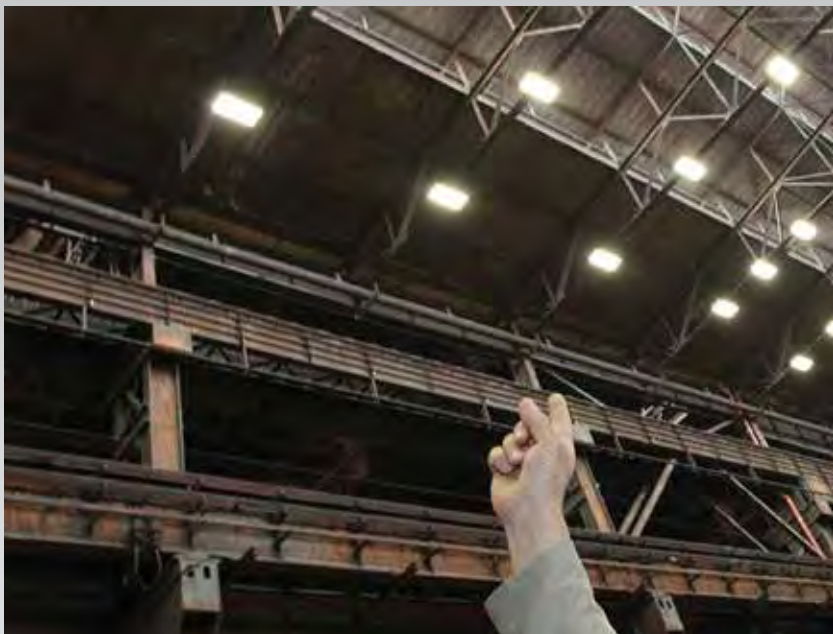

При создании систем освещения с газоразрядными лампами высокой интенсивности необходимо тщательно оценить результаты стремительной потери яркости светового потока еще на стадии проектирования и разработать альтернативные решения. В противном случае неизбежны проблемы на стадии эксплуатации.

Телефоны для консультаций и заказа оборудования:
+7 (495) 951-36-44, +7 (495) 951-70-11, +7 (909) 653-07-66
email: sale@ensaving.ru
web: <https://ensaving.ru>



Светильники для высоких потолков

БЕЗПРОБЛЕМНЫЙ СВЕТ

Светильники с газоразрядными лампами высокой интенсивности представляют собой арматуру с одной лампой и являются источником светового потока высокой интенсивности. Ввиду этой особенности на 1 м² помещения приходится меньшее количество светильников и, в случае неисправности одной лампы/балласта, возникают серьезные проблемы освещения и необходимости немедленного устранения проблемы. В светильниках люминесцентных систем предусматривается использование более одной лампы и балласта. В этом случае крайне редко возникает проблема освещения, связанная с полным выходом из строя светильника. Эта особенность позволяет выполнять плановое и периодическое техобслуживание и ремонт.

ВЫСОКАЯ ЦВЕТОПЕРЕДАЧА

В помещениях, где важны параметры критического цветового потока, люминесцентные лампы предлагают неоспоримое преимущество по сравнению с газоразрядными лампами высокой интенсивности.

ЭКОЛОГИЧЕСКИ ЧИСТЫЕ

Пары ртути являются ядовитыми парами, в люминесцентных лампах, используемых в течение одного года службы, содержится намного меньше ртути, по сравнению с газоразрядными лампами высокой интенсивности. В конце срока службы металлогалогенных ламп происходит взрыв лампы ввиду высокого давления. Во время взрыва ампулы происходит распространение ядовитых ртутных паров в окружающую среду и нарушение экологической чистоты среды. За исключением разрыва лампы ввиду механического удара, люминесцентные лампы не взрываются и тем самым исключают распространение ртутных паров в среде.



REVO ARENA

ОБЩИЕ ХАРАКТЕРИСТИКИ

КОРПУС	: Листовая Сталь, Покрытая Краской RAL 7035
ОТРАЖАТЕЛЬ	: Анодированны Глянцевый Алюминий Высокой Очистки (Miro4)
РАСSEИВАТЕЛЬ	: Прозрачное и защищенное пленкой закаленное стекло,
БАЛЛАСТ	: Электронный балласт
ПАТРОН	: T5 - стандартный патрон G5 / T8 - стандартный патрон G13
НАПРЯЖЕНИЕ	: 220-240В
EMC	: Ограниченное электромагнитное поле
ПРИМЕНЕНИЯ	: Накладным подвесным

ОПЦИИ

- АВАРИЙНЫЙ КОМПЛЕКТ** : Запрограммированный само тестирующий прибор EM с возможностями самостоятельного тестирования и включения.
Специальный модуль аварийного освещения
- ТИП ЛАМПЫ** : Модель с T8 лампой
- КОРПУС** : Корпус Inox

БЛАГОДАРЯ ЭТОЙ ОСОБЕННОСТИ ИМЕЕТСЯ ВОЗМОЖНОСТЬ СДЕЛАТЬ ЗАКАЗ СВЕТИЛЬНИКА REVO ПРИ УСТАНОВЛЕННЫХ ОТРАЖАТЕЛЕ И ЛАМПАХ...

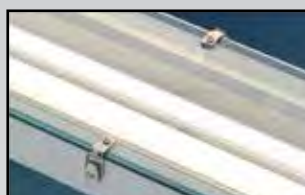

Натяжной зажим из нержавеющей стали



Прозрачное закаленное стекло с термоустойчивой пленкой.

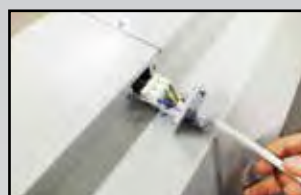

Возможность легкого подключения кабеля не открывая крышку балласта



Благодаря крышке возможность ремонта балласта и техобслуживания без демонтажа

КОМПЛЕКТЫ ПОДВЕСОК

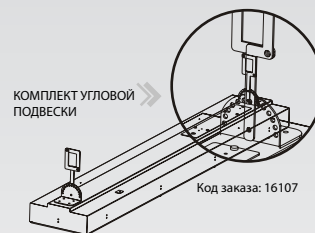

Заказ подвесных аксессуаров выполняется отдельно.

Телефоны для консультаций и заказа оборудования:
 +7 (495) 951-36-44, +7 (495) 951-70-11, +7 (909) 653-07-66
 email: sale@ensaving.ru
 web: <https://ensaving.ru>



ARENA

Для монтажа на высоких
 потолках с высотой до
24
 метра



КОДЫ СВЕТИЛЬНИКОВ

Модели с открытой передней панелью IP 20

Код заказа	Код изделия	Макс.Мощность	Тип Лампы	Размеры	Вес (г)
23910	MN2 1*TL5 49U-SP/OA	1x49Вт	T5	154 x 1516 x 82	3975
23911	MN2 1*TL5 54U-SP/OA	1x54Вт	T5	154 x 1216 x 82	3531
23912	MN2 1*TL5 80U-SP/OA	1x80Вт	T5	154 x 1516 x 82	3975
20126	MN2 2*TL5 54U-SP/OA	2x54Вт	T5	192 x 1216 x 82	3948,5
20127	MN2 3*TL5 54U-SP/OA	3x54Вт	T5	272 x 1216 x 82	5238,5
20128	MN2 4*TL5 54U-SP/OA	4x54Вт	T5	353 x 1216 x 82	6105,7
20129	MN2 6*TL5 54U-SP/OA	6x54Вт	T5	514 x 1216 x 82	8233,7
20130	MN2 2*TL5 80U-SP/OA	2x80Вт	T5	192 x 1516 x 82	4654,5
20131	MN2 3*TL5 80U-SP/OA	3x80Вт	T5	272 x 1516 x 82	6172,7
20132	MN2 4*TL5 80U-SP/OA	4x80Вт	T5	353 x 1516 x 82	7319,7

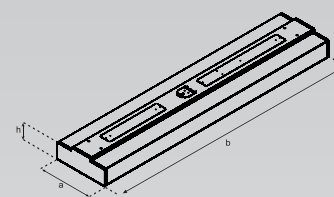

Модели с крышкой из закаленного стекла IP 65

Код заказа	Код изделия	Макс.Мощность	Тип Лампы	Размеры	Вес (г)
23916	MN2 1*TL5 49U-SP/CM	1x49Вт	T5	154 x 1516 x 86	6150
23917	MN2 1*TL5 54U-SP/CM	1x54Вт	T5	154 x 1216 x 86	5466
23918	MN2 1*TL5 80U-SP/CM	1x80Вт	T5	154 x 1516 x 86	6150
20213	MN2 2*TL5 54U-SP/CM	2x54Вт	T5	192 x 1216 x 86	6334,5
20215	MN2 3*TL5 54U-SP/CM	3x54Вт	T5	272 x 1216 x 86	8585,2
20216	MN2 4*TL5 54U-SP/CM	4x54Вт	T5	353 x 1216 x 86	10494,7
20277	MN2 6*TL5 54U-SP/CM	6x54Вт	T5	514 x 1216 x 86	14577,7
20237	MN2 2*TL5 80U-SP/CM	2x80Вт	T5	192 x 1516 x 86	7593,5
20222	MN2 3*TL5 80U-SP/CM	3x80Вт	T5	272 x 1516 x 86	10349,8
20209	MN2 4*TL5 80U-SP/CM	4x80Вт	T5	353 x 1516 x 86	12734,2

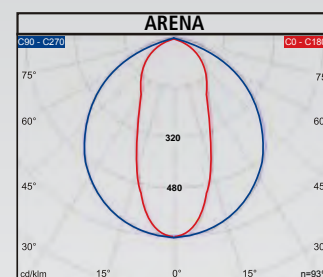

REVO ARENA

КОРПУС INOX СВЕТИЛЬНИКОВ REVO

ОБЩИЕ ХАРАКТЕРИСТИКИ

КОРПУС	: НЕРЖАВЕЮЩАЯ СТАЛЬ AIS304
ОТРАЖАТЕЛЬ	: АНОДИРОВАННЫ ПЛЯЦЕВЫЙ АЛЮМИНИЙ ВЫСОКОЙ ОЧИСТКИ (MIRO4)
РАСSEИВАТЕЛЬ	: ЗАКАЛЕННОЕ СТЕКЛО С ПЛЕНКОЙ
БАЛЛАСТ	: ЭЛЕКТРОННЫЙ КЛАССА А2
РАБОЧЕЕ НАПРЯЖЕНИЕ	: 220В ПЕРЕМ.ТОКА
EMC	: ОГРАНИЧЕННОЕ ЭЛЕКТРОМАГНИТНОЕ ПОЛЕ
ПРИМЕНЕНИЕ	: НАКЛАДНЫМ, ПОДВЕСНЫМ











ОПЦИИ

- АВАРИЙНЫЙ КОМПЛЕКТ
- АЛЮМИНИЕВАЯ РАМА
- КОННЕКТОР IP 65







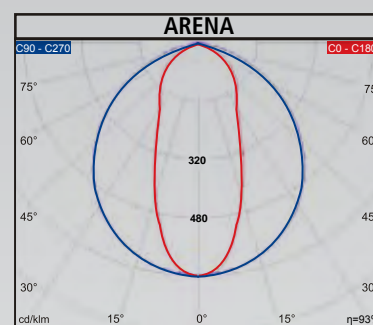

КОДЫ СВЕТИЛЬНИКОВ

МОДЕЛИ С УЗКИМ УГЛОМ РАСSEИВАНИЯ (ARENA)

Код изделия	Макс.Мощность	Тип лампы	Размеры (ахвхх)
MN2 1*TL5 49U-SP/CM PSL	1x49Вт	 T5	154 x 1516 x 86
MN2 1*TL5 54U-SP/CM PSL	1x54Вт	 T5	154 x 1216 x 86
MN2 1*TL5 80U-SP/CM PSL	1x80Вт	 T5	154 x 1516 x 86
MN2 2*TL5 54U-SP/CM PSL	2x54Вт	 T5	192 x 1216 x 86
MN2 3*TL5 54U-SP/CM PSL	3x54Вт	 T5	272 x 1216 x 86
MN2 4*TL5 54U-SP/CM PSL	4x54Вт	 T5	353 x 1216 x 86
MN2 6*TL5 54U-SP/CM PSL	6x54Вт	 T5	514 x 1216 x 86
MN2 2*TL5 80U-SP/CM PSL	2x80Вт	 T5	192 x 1516 x 86
MN2 3*TL5 80U-SP/CM PSL	3x80Вт	 T5	272 x 1516 x 86
MN2 4*TL5 80U-SP/CM PSL	4x80Вт	 T5	353 x 1516 x 86



МОДЕЛИ С ШИРОКИМ УГЛОМ РАСSEИВАНИЯ (LB)

Код изделия	Макс.Мощность	Тип лампы	Размеры (ахвхх)
MN2 1*TL5 49U-SP/CM LB PSL	1x49Вт	 T5	154 x 1521 x 60,5
MN2 1*TL5 54U-SP/CM LB PSL	1x54Вт	 T5	154 x 1221 x 60,5
MN2 1*TL5 80U-SP/CM LB PSL	1x80Вт	 T5	154 x 1521 x 60,5
MN2 2*TL5 54U-SP/CM LB PSL	2x54Вт	 T5	192 x 1221 x 60,5
MN2 3*TL5 54U-SP/CM LB PSL	3x54Вт	 T5	272 x 1221 x 60,5
MN2 2*TL5 80U-SP/CM LB PSL	2x80Вт	 T5	192 x 1514 x 60,5
MN2 3*TL5 80U-SP/CM LB PSL	3x80Вт	 T5	280 x 1521 x 60,5

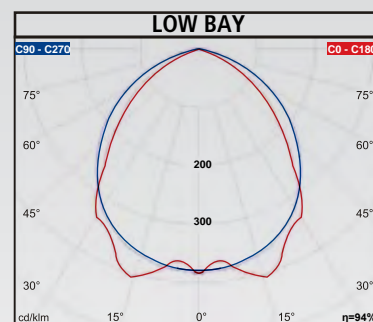

Телефоны для консультаций и заказа оборудования:
 +7 (495) 951-36-44, +7 (495) 951-70-11, +7 (909) 653-07-66
 email: sale@ensaving.ru
 web: <https://ensaving.ru>



СВЕТИЛЬНИКИ REVO С АЛЮМИНИЕВОЙ РАМОЙ

ОБЩИЕ ХАРАКТЕРИСТИКИ

КОРПУС	: ЛИСТОВАЯ СТАЛЬ, ПОКРЫТАЯ КРАСКОЙ RAL 7035
ОТРАЖАТЕЛЬ	: АНОДИРОВАННЫ ГЛЯНЦЕВЫЙ АЛЮМИНИЙ ВЫСОКОЙ ОЧИСТКИ (MIRO4)
РАССЕИВАТЕЛЬ	: ЗАКАЛЕННОЕ СТЕКЛО С ПЛЕНКОЙ
БАЛЛАСТ	: ЭЛЕКТРОННЫЙ КЛАССА А2
РАБОЧЕЕ НАПРЯЖЕНИЕ	: 220В ПЕРЕМ.ТОКА
ЕМС	: ОГРАНИЧЕННОЕ ЭЛЕКТРОМАГНИТНОЕ ПОЛЕ
ПРИМЕНЕНИЕ	: НАКЛАДНЫМ, ПОДВЕСНЫМ

ОПЦИИ

- АВАРИЙНЫЙ КОМПЛЕКТ
- КОННЕКТОР IP65



КОДЫ СВЕТИЛЬНИКОВ

МОДЕЛИ С УЗКИМ УГЛОМ РАССЕИВАНИЯ (ARENA)

Код изделия	Макс.Мощность	Тип лампы	Размеры (ахbхh)
MN2 1*TL5 49U-SP/CM ALMC	1x49Вт	T5	154 x 1516 x 86
MN2 1*TL5 54U-SP/CM ALMC	1x54Вт	T5	154 x 1216 x 86
MN2 1*TL5 80U-SP/CM ALMC	1x80Вт	T5	154 x 1516 x 86
MN2 2*TL5 54U-SP/CM ALMC	2x54Вт	T5	192 x 1216 x 86
MN2 3*TL5 54U-SP/CM ALMC	3x54Вт	T5	272 x 1216 x 86
MN2 4*TL5 54U-SP/CM ALMC	4x54Вт	T5	353 x 1216 x 86
MN2 6*TL5 54U-SP/CM ALMC	6x54Вт	T5	514 x 1216 x 86
MN2 2*TL5 80U-SP/CM ALMC	2x80Вт	T5	192 x 1516 x 86
MN2 3*TL5 80U-SP/CM ALMC	3x80Вт	T5	272 x 1516 x 86
MN2 4*TL5 80U-SP/CM ALMC	4x80Вт	T5	353 x 1516 x 86

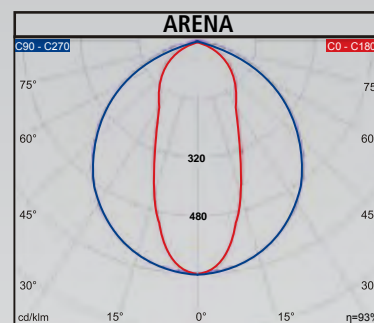

МОДЕЛИ С ШИРОКИМ УГЛОМ РАССЕИВАНИЯ (LB)

Код изделия	Макс.Мощность	Тип лампы	Размеры (ахbхh)
MN2 1*TL5 49U-SP/CM LB ALMC	1x49Вт	T5	154 x 1521 x 60,5
MN2 1*TL5 54U-SP/CM LB ALMC	1x54Вт	T5	154 x 1221 x 60,5
MN2 1*TL5 80U-SP/CM LB ALMC	1x80Вт	T5	154 x 1521 x 60,5
MN2 2*TL5 54U-SP/CM LB ALMC	2x54Вт	T5	192 x 1221 x 60,5
MN2 3*TL5 54U-SP/CM LB ALMC	3x54Вт	T5	272 x 1221 x 60,5
MN2 2*TL5 80U-SP/CM LB ALMC	2x80Вт	T5	192 x 1514 x 60,5
MN2 3*TL5 80U-SP/CM LB ALMC	3x80Вт	T5	280 x 1521 x 60,5

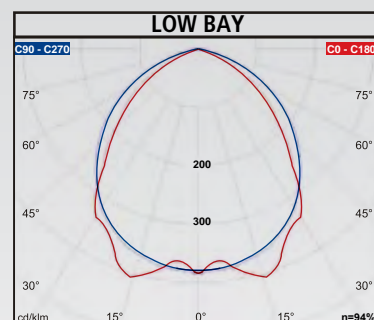



Телефоны для консультаций и заказа оборудования:
+7 (495) 951-36-44, +7 (495) 951-70-11, +7 (909) 653-07-66
email: sale@ensaving.ru
web: <https://ensaving.ru>

REVO RAF

Для монтажа на Высоких
потолках с высотой до

45

метра



■ REVO RAF (Светильники для высоких стеллажей)

Телефоны для консультаций и заказа оборудования:
+7 (495) 951-36-44, +7 (495) 951-70-11, +7 (909) 653-07-66
email: sale@ensaving.ru
web: <https://ensaving.ru>



Светильники для высоких стеллажей



В группу светильников REVO для высоких потолков, обративших на себя внимание энергосберегающими свойствами, сегодня включены светильники REVO-RAF различных моделей для любых архитектурных размеров складских проектов и предусматривающих различные конструкции отражателей для стеллажей различной высоты. Благодаря этому и складские помещения получили возможность воспользоваться преимуществами люминесцентных ламп и экономии электроэнергии на каждый м2.

ЭКОНОМИЯ ЭЛЕКТРОЭНЕРГИИ

Благодаря производительному отражателю во всех светильниках серии REVO, обеспечивается значительный уровень экономии электроэнергии по сравнению с газоразрядными лампами. Приблизительные цифровые расчеты можно увидеть на последующих страницах нашего каталога. При использовании эмпирической формулы для новых светильников REVO-RAF, для получения идентичных параметров светового потока достаточно использовать 1x80 Вт светильников REVO-RAF вместо газоразрядных ламп высокой интенсивности 250 Вт. Таким образом обеспечивается экономия электроэнергии приблизительно на 70%.

БЕСПРОБЛЕМНАЯ ЭКСПЛУАТАЦИЯ

Ввиду короткого срока службы ламп высокого давления, для ртутных ламп предусматривается работа в течение 4000 часов, для газоразрядных ламп высокой интенсивности приблизительно 8000 часов. Это означает, что в течение срока службы лампы T5 23.000 часов, газоразрядные лампы высокой интенсивности будут заменены 3 раза, а ртутные лампы 6 раз. Определенно очевиден размер экономии на затраты труда по замене одной лампы. Продолжительный срок службы светильников REVO - один из определяющих преимуществ этого вида светильников, устраняющих необходимость в техобслуживании на протяжении долгих лет эксплуатации.



REVO RAE

ОБЩИЕ ХАРАКТЕРИСТИКИ

КОРПУС	: ЛИСТОВАЯ СТАЛЬ, ПОКРЫТАЯ КРАСКОЙ RAL 7035
ОТРАЖАТЕЛЬ	: АНОДИРОВАННЫ ГЛЯНЦЕВЫЙ АЛЮМИНИЙ ВЫСОКОЙ ОЧИСТКИ (MIRO4)
РАССЕИВАТЕЛЬ	: ЗАКАЛЕННОЕ СТЕКЛО С ПЛЕНКОЙ
БАЛЛАСТ	: ЭЛЕКТРОННЫЙ КЛАССА A2
РАБОЧЕЕ НАПРЯЖЕНИЕ	: 220В ПЕРЕМ.ТОКА
VOLTAGE	: 220-240 V AC
EMC	: ОГРАНИЧЕННОЕ ЭЛЕКТРОМАГНИТНОЕ ПОЛЕ
ПРИМЕНЕНИЕ	: НАКЛАДНЫМ, ПОДВЕСНЫМ

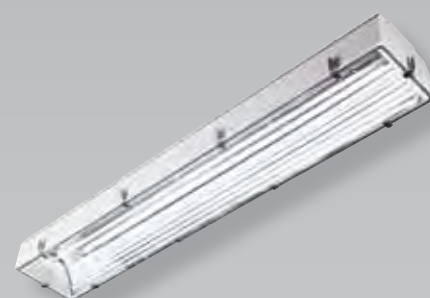

ОПЦИИ

- АВАРИЙНЫЙ КОМПЛЕКТ
- КОРПУС INOX
- АЛЮМИНИЕВАЯ РАМА
- КОННЕКТОР IP 65



КОМПЛЕКТ ПОДВЕСКИ ШИНОПРОВОДОМ



Код заказа:
21305

КОМПЛЕКТ ПОДВЕСКИ С КАБЕЛЬНЫМ/ПОТОЛОЧНЫМ КАНАЛОМ



Код заказа:
21306

КОМПЛЕКТ ЦЕПОЧНОЙ ПОДВЕСКИ



Код заказа:
21307

КОМПЛЕКТ УГЛОВОЙ ПОДВЕСКИ



Код заказа:
16107

Телефоны для консультаций и заказа оборудования:
 +7 (495) 951-36-44, +7 (495) 951-70-11, +7 (909) 653-07-66
 email: sale@ensaving.ru
 web: <https://ensaving.ru>



Для стеллажа высотой 15-20 м

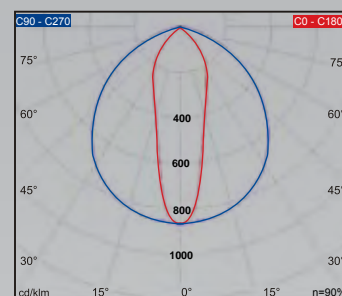
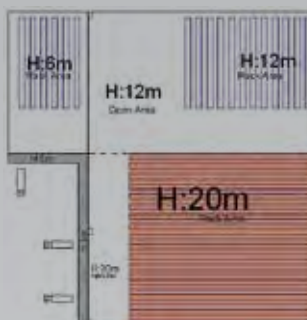
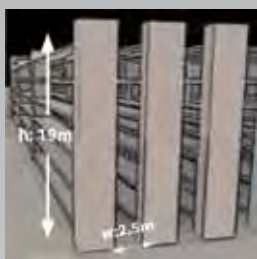
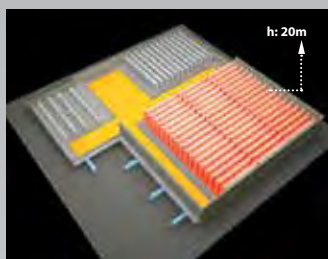

Светильник REVO RAF со сверхузким углом рассеивания

MN2 2*TL580U - SP/CM XL
 MN2 1*TL580U - SP/CM XL

Для стеллажа высотой 10-15 м

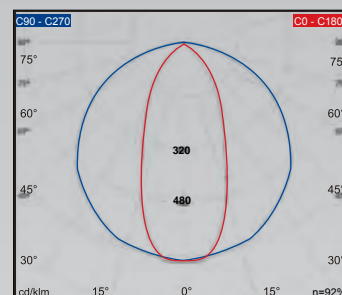
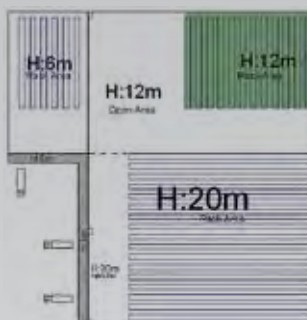
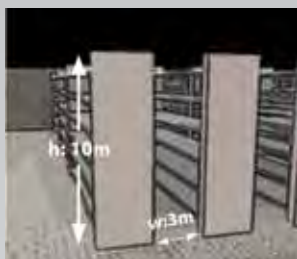
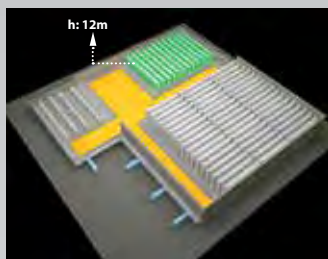

Светильник REVO RAF с узким углом рассеивания

MN2 1*TL580U-SP/CM XL-N

Для стеллажа высотой 5-10 м

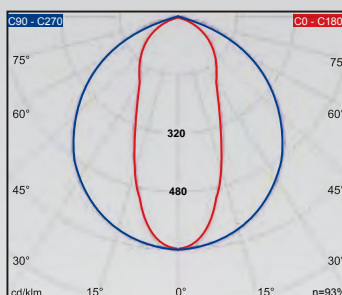
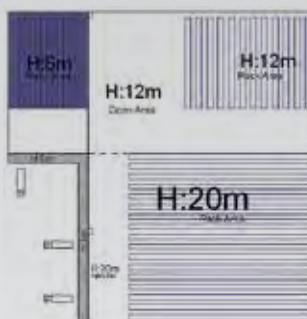
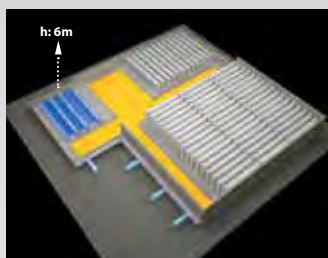

REVO Arena

MN2 2*TL580U - SP/CM
 MN2 2*TL554U - SP/CM



Телефоны для консультаций и заказа оборудования:
 +7 (495) 951-36-44, +7 (495) 951-70-11, +7 (909) 653-07-66
 email: sale@ensaving.ru
 web: <https://ensaving.ru>

REVO RAF

Для стеллажа высотой 15-20 м



СРАВНЕНИЕ СВЕТИЛЬНИКОВ



СТАНДАРТНЫЕ ВАРИАНТЫ РЕШЕНИЕ EAE

ПОЯСНЕНИЕ	400 Wt HID	2x80 W REVO XL
Уровень освещенности (Е средн.)	150	150
Уровень снижения светового потока (Срок службы)	%20 / 8 тыс. часов	%10 / 23тыс. часов
Срок службы лампы (Часов)	8.000	23.000

Свет

СРАВНЕНИЕ ТЕХНИЧЕСКИХ ХАРАКТЕРИСТИК

Количество светильников (Шт.)	75	50
Количество ламп (Шт.)	75	120
Мощность лампы (Вт)	400	160
Потери балласта/электрода-зажигателя (Вт)	35	12
Мощность светильника (Вт)	435	172
Установленная мощность (Вт)	32,6	10,3
Уровень экономии электроэнергии		%68

Электроэнергия

ЭКСПЛУАТАЦИОННЫЕ РАСХОДЫ

Годовые расходы на замену ламп (€)	769,50	45,98
Рабочие часы в день (часов/день)	12	12
Рабочие дни в году (дней/год)	300,0	300,0
Рабочие часы в год (часов/год)	3,600	3,600
Цена за ед. электроэнергии (€/кВт)	0,10	0,10
Годовые затраты на электроэнергию (€)	12,332,25	3,900,96
Годовые расходы на эксплуатацию (€/год)	13,101,75	3,946,94
ЭКОНОМИЯ РАСХОДОВ НА ТЕХОБСЛУЖИВАНИЕ		%70

Себестоимость

При высоте стеллажа 15м и выше светильники REVO RAF обеспечивают экономию энергопотребления приблизительно на 68% при более меньшем количестве ламп.

Телефоны для консультаций и заказа оборудования:
 +7 (495) 951-36-44, +7 (495) 951-70-11, +7 (909) 653-07-66
 email: sale@ensaving.ru
 web: <https://ensaving.ru>

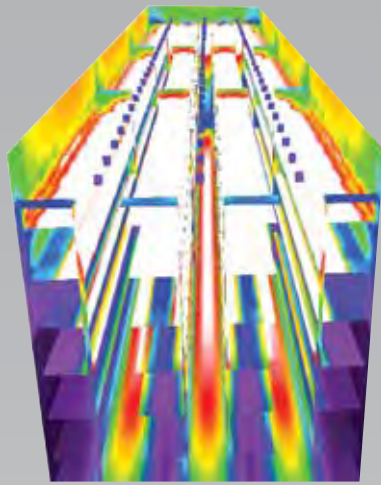

400 Вт HID

	300.00	lx
	262.50	lx
	225.00	lx
	187.50	lx
	150.00	lx
	112.50	lx
	75.00	lx
	37.50	lx
	0.00	lx

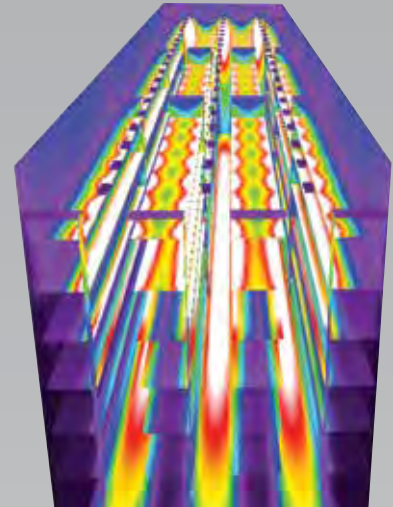

2x80 Вт REVO XL

Светильник REVO RAF со сверхузким углом рассеивания

МОДЕЛИ СВЕТИЛЬНИКОВ

Модели с открытой передней панелью

Код изделия	Мощность	Тип лампы
MN2 1xTL5 80U-SP /OA XL	1x80 Вт	T5
MN2 2xTL5 80U-SP /OA XL	2x80 Вт	T5

Модели с крышкой из закаленного стекла

Код изделия	Мощность	Тип лампы
MN2 1xTL5 80U-SP /CM XL	1x80 Вт	T5
MN2 2xTL5 80U-SP /CM XL	2x80 Вт	T5

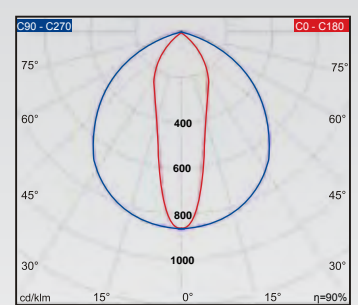
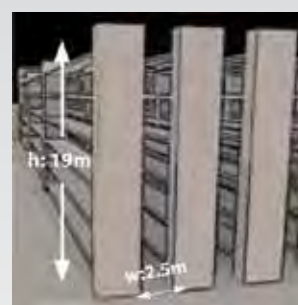
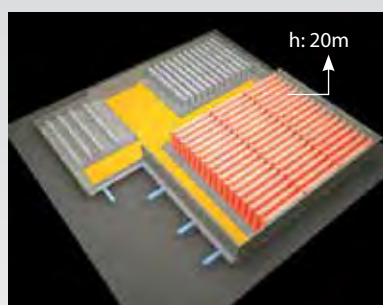
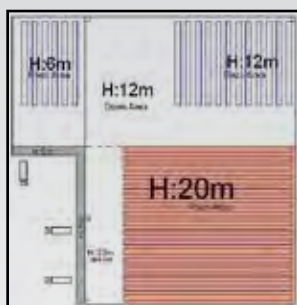



Телефоны для консультаций и заказа оборудования:
 +7 (495) 951-36-44, +7 (495) 951-70-11, +7 (909) 653-07-66
 email: sale@ensaving.ru
 web: <https://ensaving.ru>

REVO RAF

Для стеллажа высотой 10-15 м

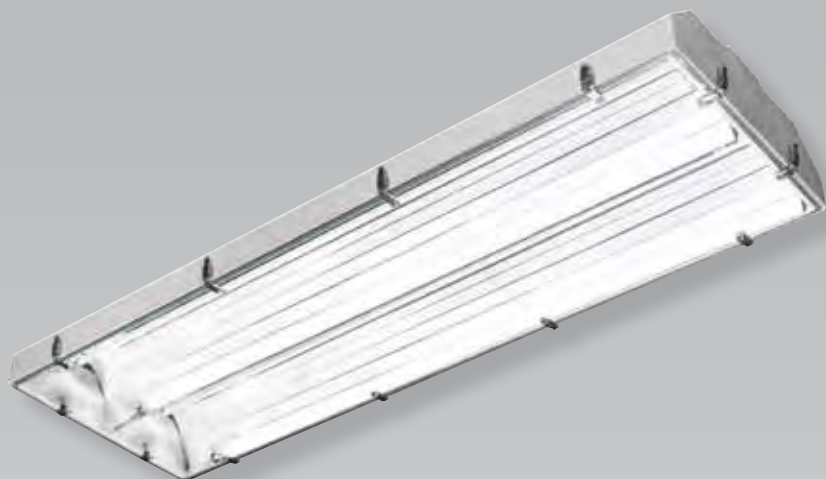

СРАВНЕНИЕ СВЕТИЛЬНИКОВ



СТАНДАРТНЫЕ ВАРИАНТЫ

РЕШЕНИЕ EAE

ПОЯСНЕНИЕ	250 Вт HID	1x80 Вт REVO XL
Уровень освещенности (Е средн.)	150	150
Уровень снижения светового потока (Срок службы)	%20 / 8тыс часов	%10 / 23 тыс часов
Срок службы лампы (Часов)	8.000	23.000

СРАВНЕНИЕ ТЕХНИЧЕСКИХ ХАРАКТЕРИСТИК

Количество светильников (Шт.)	72	90
Количество ламп (Шт.)	72	90
Мощность лампы (Вт)	250	80
Потери балласта/электрода-зажигателя (Вт)	30	6
Мощность светильника (Вт)	280	86
Установленная мощность (Вт)	20,2	7,7
Уровень экономии электроэнергии		%62

ЭКСПЛУАТАЦИОННЫЕ РАСХОДЫ

Годовые расходы на замену ламп (€)	699,84	34,48
Рабочие часы в день (часов/день)	12	12
Рабочие дни в году (дней/год)	300,0	300,0
Рабочие часы в год (часов/год)	3,600	3,600
Цена за ед.электроэнергии (€/кВт)	0,10	0,10
Годовые расходы на электроэнергию (€)	7,620,48	2,925,72
Годовые расходы на эксплуатацию (€/год)	8,320,32	2,960,20
ЭКОНОМИЯ РАСХОДОВ НА ТЕХОБСЛУЖИВАНИЕ		%64

При высоте стеллажа 10-15 м светильники REVO RAF обеспечивают экономию энергопотребления приблизительно на 62%.

Свет

Электроэнергия

Себестоимость

Телефоны для консультаций и заказа оборудования:
 +7 (495) 951-36-44, +7 (495) 951-70-11, +7 (909) 653-07-66
 email: sale@ensaving.ru
 web: <https://ensaving.ru>

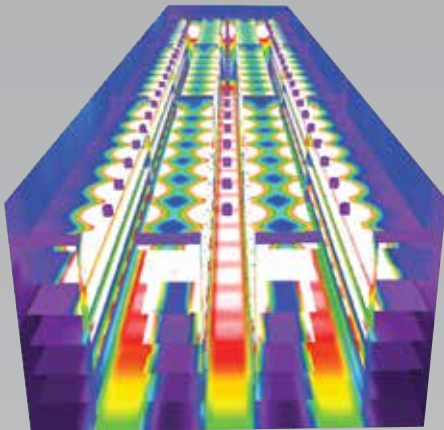

250 Вт HID

<input type="color" value="white"/>	300.00	lx
<input type="color" value="red"/>	262.50	lx
<input type="color" value="orange"/>	225.00	lx
<input type="color" value="yellow"/>	187.50	lx
<input type="color" value="green"/>	150.00	lx
<input type="color" value="cyan"/>	112.50	lx
<input type="color" value="blue"/>	75.00	lx
<input type="color" value="purple"/>	37.50	lx
<input type="color" value="black"/>	0.00	lx

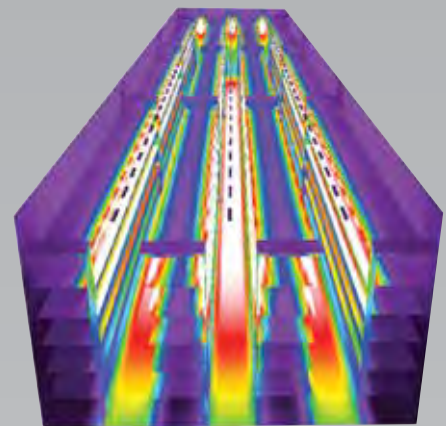

1x80 Вт REVO XL-N



Светильник REVO RAF с узким углом рассеивания

МОДЕЛИ СВЕТИЛЬНИКОВ

Модели с открытой передней панелью

Код изделия	Мощность	Тип лампы
MN2 1xTL5 80U-SP /OA XL-N	1x80 Вт	T5

Модели с крышкой из закаленного стекла

Код изделия	Мощность	Тип лампы
MN2 1xTL5 80U-SP /CM XL-N	1x80 Вт	T5

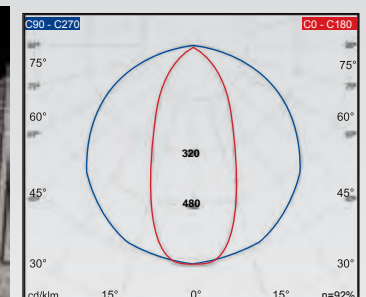
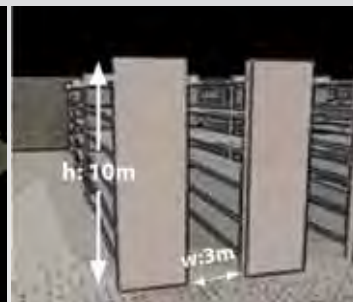
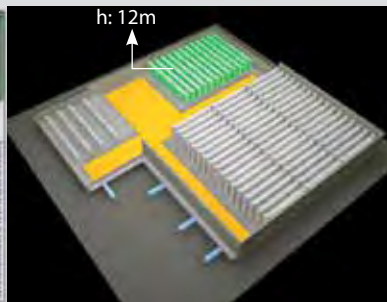
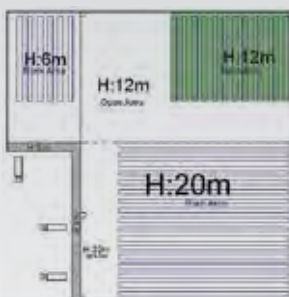

REVO RAF

Для стеллажа высотой 5-10 м



СРАВНЕНИЕ СВЕТИЛЬНИКОВ



СТАНДАРТНЫЕ ВАРИАНТЫ

РЕШЕНИЕ EAE

ПОЯСНЕНИЕ	2x58 Вт ВОДОНЕПРОНИЦАЕМЫЕ	2x80 Вт REVO
Уровень освещенности (Е средн.)	150	150
Уровень снижения светового потока (Срок службы)	20% / 19 тыс. часов	%10 / 23 тыс. часов
Срок службы лампы (Часов)	19.000	23.000

При высоте стеллажа 5-10 м и выше светильники REVO RAF обеспечивают экономию энергопотребления приблизительно на 36% при более меньшем количестве ламп.

Свет

СРАВНЕНИЕ ТЕХНИЧЕСКИХ ХАРАКТЕРИСТИК

Количество светильников (Шт.)	60	24
Количество ламп (Шт.)	120	48
Мощность лампы (Вт)	101	160
Потери балласта/электрода-зажигателя (Вт)	6	12
Мощность светильника (Вт)	107	172
Установленная мощность (Вт)	6,4	4,1
Уровень экономии электроэнергии		%36

ЭКСПЛУАТАЦИОННЫЕ РАСХОДЫ

Годовые расходы на замену ламп (€)	32,74	18,36
Рабочие часы в день (часов/день)	12	12
Рабочие дни в году (дней/год)	300,0	300,0
Рабочие часы в год (часов/год)	3,600	3,600
Цена за ед. электроэнергии (€/кВт)	0,10	0,10
Годовые расходы на электроэнергию (€)	2,425,75	1,550,38
Годовые расходы на эксплуатацию (€/год)	2,459,50	1,578,78
ЭКОНОМИЯ РАСХОДОВ НА ТЕХОБСЛУЖИВАНИЕ		%36

Электрoэнергия
Себестоимость

Телефоны для консультаций и заказа оборудования:
 +7 (495) 951-36-44, +7 (495) 951-70-11, +7 (909) 653-07-66
 email: sale@ensaving.ru
 web: <https://ensaving.ru>

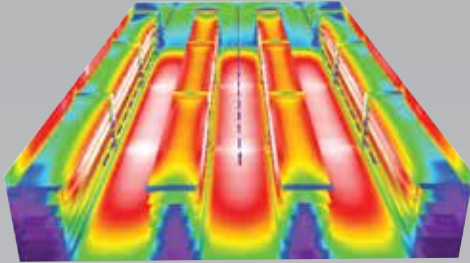

2x58 Вт ETANJ

	300.00	lx
	262.50	lx
	225.00	lx
	187.50	lx
	150.00	lx
	112.50	lx
	75.00	lx
	37.50	lx
	0.00	lx

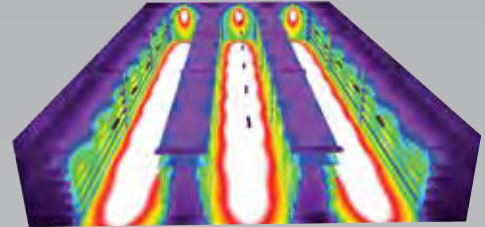

2x80 Вт REVO

Revo Arena

МОДЕЛИ СВЕТИЛЬНИКОВ

Модели с открытой передней панелью

Код изделия	Мощность	Тип лампы
MN2 1xTL5 80U-SP /OA	1x80 Вт	T5
MN2 2xTL5 80U-SP /OA	2x80 Вт	T5

Модели с крышкой из закаленного стекла

Код изделия	Мощность	Тип лампы
MN2 1xTL5 80U-SP /CM	1x80 Вт	T5
MN2 2xTL5 80U-SP /CM	2x80 Вт	T5

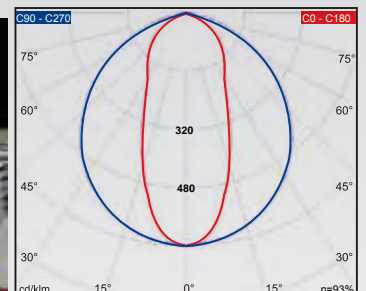
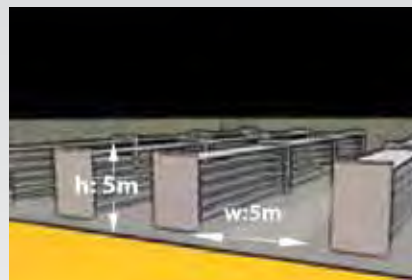
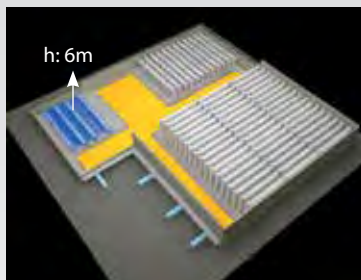
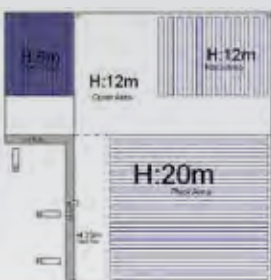

REVO-LB



- REVO LB (Промышленные светильники для низких потолков)

Телефоны для консультаций и заказа оборудования:
+7 (495) 951-36-44, +7 (495) 951-70-11, +7 (909) 653-07-66
email: sale@ensaving.ru
web: <https://ensaving.ru>



ПРОМЫШЛЕННЫЕ СВЕТИЛЬНИКИ ДЛЯ НИЗКИХ ПОТОЛКОВ



В группу светильников REVO для высоких потолков, обративших на себя внимание энергосберегающими свойствами, сегодня включена новая серия светильников REVO-LB, предназначенных для использования в помещениях с низкими потолками. Светильники REVO-LB, обеспечивающие экономию электроэнергии в качестве альтернативы использования газоразрядных ламп высокой интенсивности на высоких потолках, теперь позволяют обеспечить значительную экономию энергопотребления и на низких потолках по сравнению с водонепроницаемыми люминесцентными лампами и вместе с этим устраняет многочисленные проблемы эксплуатации этого типа светильников в помещениях с низкими потолками.

ЭКОНОМИЯ ЭЛЕКТРОЭНЕРГИИ

Благодаря производительному отражателю во всех светильниках серии REVO-LB, обеспечивается значительный уровень экономии электроэнергии по сравнению с водонепроницаемыми люминесцентными лампами.

При использовании эмпирической формулы для новых светильников REVO-LB, для получения идентичных параметров светового потока достаточно использовать 1 светильник REVO-LB 2x80 Вт вместо 2-х водонепроницаемых светильников 2x58 Вт. Таким образом обеспечивается экономия электроэнергии приблизительно на 20%. В два раза снижаются расходы на осветительное оборудование и проводку. Таким образом обеспечивается экономия как расходов на первичные капиталовложения (светильник+проводка), так и эксплуатационных расходов.

БЕСПРОБЛЕМНАЯ ЭКСПЛУАТАЦИЯ

Ввиду короткого срока службы ламп высокого давления, для ртутных ламп предусматривается работа в течение 4000 часов, для газоразрядных ламп высокой интенсивности приблизительно 8000 часов. Это означает, что в течение срока службы лампы T5 23.000 часов, газоразрядные лампы высокой интенсивности будут заменены 3 раза, а ртутные лампы 6 раз. Определенно очевиден размер экономии на затраты труда по замене одной лампы.

Ввиду короткого срока службы корпуса водонепроницаемых светильников, возникает необходимость частого техобслуживания. Продолжительный срок службы и материал корпуса светильников REVO позволяют исключить необходимость в техобслуживании на протяжении долгих лет эксплуатации.



REVO-LB

ПРОМЫШЛЕННЫЕ СВЕТИЛЬНИКИ ДЛЯ НИЗКИХ ПОТОЛКОВ

- ✓ Отражатель высокой чистоты
 - ✓ Натуральное стекло с неизменными параметрами непроницаемости
 - ✓ Неизменный уровень освещенности благодаря отсутствию загрязнения светильника ввиду наличия герметичной прокладки
-
- ✓ Благодаря конструкции, позволяющей работать лампе и балласту при оптимальной внутренней температуре, обеспечена гарантия эксплуатационных характеристик светильника, в том числе и лампы, при температуре окружающей среды до **45°C**



20% экономия электроэнергии с
половину количества REVO-LB

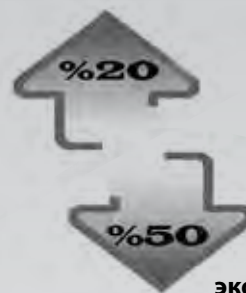

50%
экономия на
светильники



Телефоны для консультаций и заказа оборудования:
 +7 (495) 951-36-44, +7 (495) 951-70-11, +7 (909) 653-07-66
 email: sale@ensaving.ru
 web: <https://ensaving.ru>



ОБЩИЕ ХАРАКТЕРИСТИКИ

КОРПУС	: ЛИСТОВАЯ СТАЛЬ, ПОКРЫТАЯ КРАСКОЙ RAL 7035
ОТРАЖАТЕЛЬ	: АНОДИРОВАННЫ ГЛЯНЦЕВЫЙ АЛЮМИНИЙ ВЫСОКОЙ ОЧИСТКИ (MIRO4)
РАССЕИВАТЕЛЬ	: ЗАКАЛЕННОЕ СТЕКЛО С ПЛЕНКОЙ
БАЛЛАСТ	: ЭЛЕКТРОННЫЙ КЛАССА А2
РАБОЧЕЕ НАПРЯЖЕНИЕ	: 220В ПЕРЕМ.ТОКА
ЕМС	: ОГРАНИЧЕННОЕ ЭЛЕКТРОМАГНИТНОЕ ПОЛЕ
ПРИМЕНЕНИЕ	: НАКЛАДНЫМ, ПОДВЕСНЫМ

ОПЦИИ

- АВАРИЙНЫЙ КОМПЛЕКТ
- КОРПУС INOX
- АЛЮМИНИЕВАЯ РАМА И РАМА ИЗ ПВХ
- КОННЕКТОР IP 65



Прозрачное закаленное стекло с термоустойчивой пленкой.



Возможность легкого подключения кабеля не открывая крышку балласта



Натяжной зажим из нержавеющей стали

КОМПЛЕКТЫ ПОДВЕСОК

КОМПЛЕКТ ПОДВЕСКИ
С ШИНОПРОВОДОМ

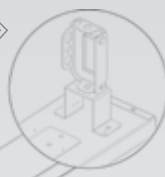

Код заказа:
21305

КОМПЛЕКТ ПОДВЕСКИ
С КАБЕЛЬНЫМ/
ПОТОЛОЧНЫМ КАНАЛОМ

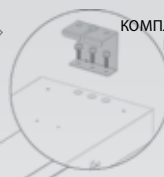

Код заказа:
21306

КОМПЛЕКТ ЦЕПНОЙ
ПОДВЕСКИ

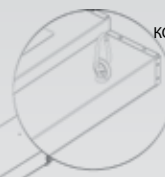

Код заказа:
21307

КОМПЛЕКТ УГЛОВОЙ
ПОДВЕСКИ



Код заказа:
16107

Заказ подвесных аксессуаров выполняется отдельно.

REVO-LB



ЗОНА : 100 x 100 m
ВЫСОТА : 5 m
УРОВЕНЬ ОСВЕЩЕНИЯ : 250 люкс



ТАБЛИЦА АНАЛИЗА СВЕТИЛЬНИКОВ 250 Вт HID (газоразрядная лампа высокой интенсивности) И REVO-LB



250 HID



2x80 Вт REVO-LB

СРАВНЕНИЕ ТЕХНИЧЕСКИХ ПОКАЗАТЕЛЕЙ

	250 HID	2x80 Вт REVO-LB
Количество светильников (Шт.)	210	225
Количество ламп (Шт.)	210	420
Срок службы лампы (Часов)	8.000	23.000
Мощность лампы (Вт)	250	160
Потери балласта/электрода-зажигателя (Вт)	30	12
Мощность светильника (Вт)	280	172
Установленная мощность (Вт)	58.8	38.7
Уровень экономии электроэнергии		%34

Светильники REVO-LB, по сравнению с металлогалогенными лампами, обеспечивают экономию электроэнергии на 34 %.

ЭНЕРГИЯ

ЭКСПЛУАТАЦИОННЫЕ РАСХОДЫ

	250 HID	2x80 Вт REVO-LB
Годовые расходы на замену ламп (€)	2,041,20	185,95
Рабочие часы в день (часов/день)	12	12
Рабочие дни в году (дней/год)	300,0	300,0
Рабочие часы в год (часов/год)	3,600	3,600
Цена за ед. электроэнергии (€/кВт)	0,10	0,10
Годовые расходы на электроэнергию (€)	21,168,00	13,932,00
Годовые расходы на эксплуатацию (€/год)	23,209,20	14,117,95
ЭКОНОМИЯ РАСХОДОВ НА ТЕХОБСЛУЖИВАНИЕ		%39

СЕБЕСТОИМОСТЬ

Телефоны для консультаций и заказа оборудования:
 +7 (495) 951-36-44, +7 (495) 951-70-11, +7 (909) 653-07-66
 email: sale@ensaving.ru
 web: <https://ensaving.ru>



КОДЫ СВЕТИЛЬНИКОВ

Модели с открытой передней панелью IP20

МОДЕЛИ СВЕТИЛЬНИКОВ	МОЩНОСТЬ	РАЗМЕРЫ (a-b-h)
MN2 1x TL549U-SP/OA LB	1 x 49 Вт	1521 x 167 x 60,5
MN2 1x TL554U-SP/OA LB	1 x 54 Вт	1221 x 167 x 60,5
MN2 1x TL580U-SP/OA LB	1 x 80 Вт	1521 x 167 x 60,5
MN2 2x TL549U-SP/OA LB	2 x 49 Вт	1521 x 220 x 60,5
MN2 2x TL554U-SP/OA LB	2 x 54 Вт	1221 x 220 x 60,5
MN2 2x TL580U-SP/OA LB	2 x 80 Вт	1521 x 220 x 60,5
MN2 3x TL549U-SP/OA LB	3 x 49 Вт	1521 x 280 x 60,5
MN2 3x TL554U-SP/OA LB	3 x 54 Вт	1221 x 280 x 60,5
MN2 3x TL580U-SP/OA LB	3 x 80 Вт	1521 x 280 x 60,5

Модели с крышкой из закаленного стекла IP65

МОДЕЛИ СВЕТИЛЬНИКОВ	МОЩНОСТЬ	РАЗМЕРЫ (a-b-h)
MN2 1x TL549U-SP/CM LB	1 x 49 Вт	1521 x 167 x 60,5
MN2 1x TL554U-SP/CM LB	1 x 54 Вт	1221 x 167 x 60,5
MN2 1x TL580U-SP/CM LB	1 x 80 Вт	1521 x 167 x 60,5
MN2 2x TL549U-SP/CM LB	2 x 49 Вт	1521 x 220 x 60,5
MN2 2x TL554U-SP/CM LB	2 x 54 Вт	1221 x 220 x 60,5
MN2 2x TL580U-SP/CM LB	2 x 80 Вт	1521 x 220 x 60,5
MN2 3x TL549U-SP/CM LB	3 x 49 Вт	1521 x 280 x 60,5
MN2 3x TL554U-SP/CM LB	3 x 54 Вт	1221 x 280 x 60,5
MN2 3x TL580U-SP/CM LB	3 x 80 Вт	1521 x 280 x 60,5

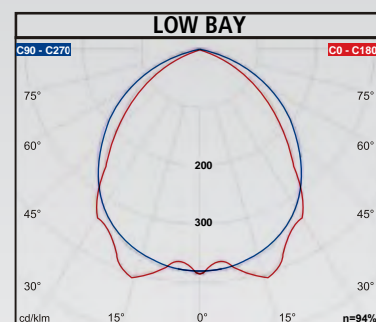



Телефоны для консультаций и заказа оборудования:
+7 (495) 951-36-44, +7 (495) 951-70-11, +7 (909) 653-07-66
email: sale@ensaving.ru
web: <https://ensaving.ru>

REVO-FOOD



■ REVO FOOD (Светильники для высоких потолков пищевых цехов)

Телефоны для консультаций и заказа оборудования:
+7 (495) 951-36-44, +7 (495) 951-70-11, +7 (909) 653-07-66
email: sale@ensaving.ru
web: <https://ensaving.ru>



СВЕТИЛЬНИКИ ДЛЯ ВЫСОКИХ ПОТОЛКОВ ПИЩЕВЫХ ЦЕХОВ



REVO-FOOD : Созданы с целью применения в пищевых цехах. Серия светильников для высоких потолков, обеспечивающие высокую надежность эксплуатации и, одновременно, экономию электроэнергии.



REVO-FOOD



В промышленных пищевых цехах недопустимо использование светильников с бьющимися/рассыпающимися частями, поэтому падение какого-либо инородного предмета от потолочных светильников на производственную линию представляет большую опасность для здоровья человека.

Светильники REVO-Food не только обладают высокой ударопрочностью, но и в момент разрушения не распространяют частицы стекла или металла и других инородных предметов. .

Нержавеющий корпус

Вместе с этим, во многих пищевых цехах наблюдается коррозия и порча объектов, находящихся в средах с повышенной влажностью или подобных средах с пищевыми парами.

Светильники REVO-Food с корпусом класса защиты IP 65 и дополнительным вариантом корпуса из нержавеющей стали представляют наиболее оптимальное решение для подобных рабочих сред.

Стандарт IFS (International Food Standart)

В светильниках REVO-Food дополнительно предлагается установка ламп "aura protprotector" (защита среды от осколков), имеющие сертификат IFS (International Food Standard).

В случае повреждения этой лампы предупреждается распространение осколков стекла в окружающей среде.

Данная особенность сохраняется в течении долгих лет службы и эксплуатации лампы при высоких температурах.



Пример разбитой лампы

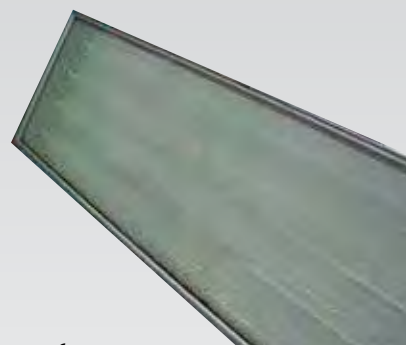

Пример разбитого стекла

Телефоны для консультаций и заказа оборудования:
 +7 (495) 951-36-44, +7 (495) 951-70-11, +7 (909) 653-07-66
 email: sale@ensaving.ru
 web: <https://ensaving.ru>



ОБЩИЕ ХАРАКТЕРИСТИКИ

КОРПУС	: ЛИСТОВАЯ СТАЛЬ, ПОКРЫТАЯ КРАСКОЙ RAL 7035
ОТРАЖАТЕЛЬ	: АНОДИРОВАННЫ ГЛЯНЦЕВЫЙ АЛЮМИНИЙ ВЫСОКОЙ ОЧИСТКИ (MIRO4)
РАССЕИВАТЕЛЬ	: ЗАКАЛЕННОЕ СТЕКЛО, ПОКРЫТОЕ ПЛЕНКОЙ С ОБЕИХ СТОРОН
БАЛЛАСТ	: ЭЛЕКТРОННЫЙ КЛАССА А2
ЕМС	: ОГРАНИЧЕННОЕ ЭЛЕКТРОМАГНИТНОЕ ПОЛЕ
РАБОЧЕЕ НАПРЯЖЕНИЕ	: 220В ПЕРЕМ.ТОКА
ПРИМЕНЕНИЕ	: НАКЛАДНЫМ, ПОДВЕСНЫМ

ОПЦИИ

- АВАРИЙНЫЙ КОМПЛЕКТ
- КОННЕКТОР IP 65
- КОРПУС INOX



КОДЫ СВЕТИЛЬНИКОВ

МОДЕЛИ СУЗКИМ УГЛОМ РАССЕИВАНИЯ (ARENA)

Код изделия	Макс.Мощность	Тип лампы	Размеры (ахвхх)
MN2 1*TL5 49U-SP/CM CF	1x49Вт	T5	154 x 1516 x 86
MN2 1*TL5 54U-SP/CM CF	1x54Вт	T5	154 x 1216 x 86
MN2 1*TL5 80U-SP/CM CF	1x80Вт	T5	154 x 1516 x 86
MN2 2*TL5 54U-SP/CM CF	2x54Вт	T5	192 x 1216 x 86
MN2 3*TL5 54U-SP/CM CF	3x54Вт	T5	272 x 1216 x 86
MN2 4*TL5 54U-SP/CM CF	4x54Вт	T5	353 x 1216 x 86
MN2 6*TL5 54U-SP/CM CF	6x54Вт	T5	514 x 1216 x 86
MN2 2*TL5 80U-SP/CM CF	2x80Вт	T5	192 x 1516 x 86
MN2 3*TL5 80U-SP/CM CF	3x80Вт	T5	272 x 1516 x 86
MN2 4*TL5 80U-SP/CM CF	4x80Вт	T5	353 x 1516 x 86

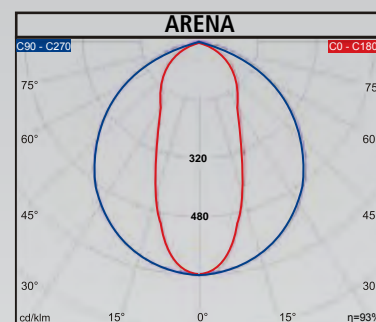

МОДЕЛИ С ШИРОКИМ УГЛОМ РАССЕИВАНИЯ (LB)

Код изделия	Макс.Мощность	Тип лампы	Размеры (ахвхх)
MN2 1*TL5 49U-SP/CM LB CF	1x49Вт	T5	154 x 1521 x 60,5
MN2 1*TL5 54U-SP/CM LB CF	1x54Вт	T5	154 x 1221 x 60,5
MN2 1*TL5 80U-SP/CM LB CF	1x80Вт	T5	154 x 1521 x 60,5
MN2 2*TL5 54U-SP/CM LB CF	2x54Вт	T5	192 x 1221 x 60,5
MN2 3*TL5 54U-SP/CM LB CF	3x54Вт	T5	272 x 1221 x 60,5
MN2 2*TL5 80U-SP/CM LB CF	2x80Вт	T5	192 x 1514 x 60,5
MN2 3*TL5 80U-SP/CM LB CF	3x80Вт	T5	280 x 1521 x 60,5

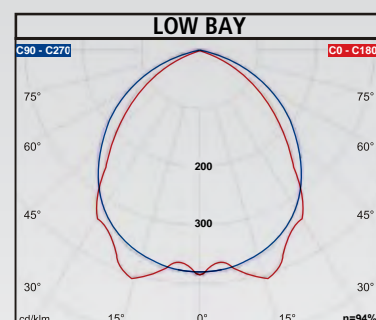



Телефоны для консультаций и заказа оборудования:
+7 (495) 951-36-44, +7 (495) 951-70-11, +7 (909) 653-07-66
email: sale@ensaving.ru
web: <https://ensaving.ru>

REVO-COLD



■ REVO COLD (Светильники для высоких потолков холодных помещений)

Телефоны для консультаций и заказа оборудования:
+7 (495) 951-36-44, +7 (495) 951-70-11, +7 (909) 653-07-66
email: sale@ensaving.ru
web: <https://ensaving.ru>



СВЕТИЛЬНИКИ ДЛЯ ВЫСОКИХ ПОТОЛКОВ ХОЛОДНЫХ ПОМЕЩЕНИЙ



REVO-COLD : Созданы для применения в холодных складах / производственных помещениях и т.п. местах. Серия светильников для высоких потолков с высокими эксплуатационными характеристиками для использования в холодных помещениях.

REVO-COLD



Ввиду низкой производительности стандартных люминесцентных ламп в холодных помещениях, возникает проблема в обеспечении необходимого уровня освещенности. Вместе с этим, другой проблемой является физическое повреждение ламп ввиду низких температур.

Дизайн и лампы, балласт, используемые в светильниках REVO-Cold, обладают всеми необходимыми качествами для работы в холодных условиях и не только обеспечивают достаточный уровень освещенности, но и предупреждают физическое повреждение лампы ввиду влияния холода.

Ненагревающиеся люминесцентные лампы

В качестве негативных качеств ламп высокого давления при использовании в холодных средах являются чрезмерное потребление электроэнергии, короткий срок службы, длительный срок разрядки и, ввиду чрезвычайного нагрева, нагрев окружающей среды и, как следствие, большее потребление электроэнергии охлаждающих кондиционеров для охлаждения среды.

Более высокий уровень экономии электроэнергии благодаря оригинальному оптическому дизайну

Светильники REVO, предлагающие оптический дизайн в соответствии с различной высотой установки и архитектурных особенностей, обеспечивают максимальную производительность в холодных складах любого типа. Физическая структура ламп высокого давления ограничивает возможности оптического дизайна. Даже опираясь только на это, можно сделать вывод о нецелесообразности использования ламп высокого давления, в особенности, для высоких стеллажей и высоких потолков.

Лампа Aura Thermo для холодных сред & промышленный балласт

Лампа Aura Thermo представляет собой прозрачную трубку, в которой заключена люминесцентная лампа. Этот дизайн обеспечивает более производительную работу лампы в холодных средах.

Промышленный балласт

По сравнению со стандартными балластами отличается большей устойчивостью в холодных средах.



Промышленный балласт

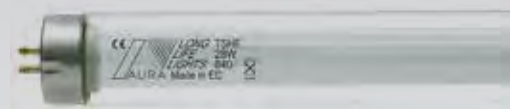

Лампа Aura Thermo



Телефоны для консультаций и заказа оборудования:
 +7 (495) 951-36-44, +7 (495) 951-70-11, +7 (909) 653-07-66
 email: sale@ensaving.ru
 web: <https://ensaving.ru>



ОБЩИЕ ХАРАКТЕРИСТИКИ

КОРПУС	: ЛИСТОВАЯ СТАЛЬ, ПОКРЫТАЯ КРАСКОЙ RAL 7035
ОТРАЖАТЕЛЬ	: АНОДИРОВАННЫЙ ГЛЯНЦЕВЫЙ АЛЮМИНИЙ ВЫСОКОЙ ОЧИСТКИ (MIRO4)
РАССЕИВАТЕЛЬ	: ЗАКАЛЕННОЕ СТЕКЛО С ПЛЕНКОЙ
БАЛЛАСТ	: ПРОМЫШЛЕННЫЙ ЭЛЕКТРОННЫЙ БАЛЛАСТ
EMC	: ОГРАНИЧЕННОЕ ЭЛЕКТРОМАГНИТНОЕ ПОЛЕ
РАБОЧЕЕ НАПРЯЖЕНИЕ	: 220В ПЕРЕМ.ТОКА
ПРИМЕНЕНИЕ	: НАКЛАДНЫМ, ПОДВЕСНЫМ

ОПЦИИ

- АВАРИЙНЫЙ КОМПЛЕКТ
- КОННЕКТОР IP 65
- КОРПУС INOX



КОДЫ СВЕТИЛЬНИКОВ (до - 250С)

МОДЕЛИ С УЗКИМ УГЛОМ РАССЕЙВАНИЯ (ARENA)

Код изделия	Макс.Мощность	Тип лампы
MN2 1*TL5 49U-SI/CM COLD	1x49Вт	T5
MN2 1*TL5 54U-SI/CM COLD	1x54Вт	T5
MN2 1*TL5 80U-SI/CM COLD	1x80Вт	T5
MN2 2*TL5 54U-SI/CM COLD	2x54Вт	T5
MN2 2*TL5 80U-SI/CM COLD	2x80Вт	T5

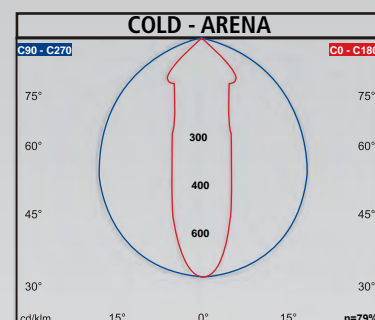

МОДЕЛИ С ШИРОКИМ УГЛОМ РАССЕЙВАНИЯ (LB)

Код изделия	Макс.Мощность	Тип лампы
MN2 1*TL5 49U-SI/CM LB COLD	1x49Вт	T5
MN2 1*TL5 54U-SI/CM LB COLD	1x54Вт	T5
MN2 1*TL5 80U-SI/CM LB COLD	1x80Вт	T5
MN2 2*TL5 54U-SI/CM LB COLD	2x54Вт	T5
MN2 2*TL5 80U-SI/CM LB COLD	2x80Вт	T5

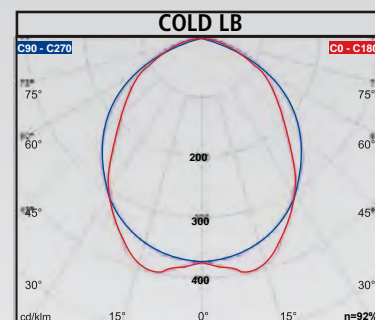



Телефоны для консультаций и заказа оборудования:
+7 (495) 951-36-44, +7 (495) 951-70-11, +7 (909) 653-07-66
email: sale@ensaving.ru
web: <https://ensaving.ru>

REVO-HOT



■ REVO HOT (Светильники для высоких потолков горячих цехов)

Телефоны для консультаций и заказа оборудования:
+7 (495) 951-36-44, +7 (495) 951-70-11, +7 (909) 653-07-66
email: sale@ensaving.ru
web: <https://ensaving.ru>



СВЕТИЛЬНИКИ ДЛЯ ВЫСОКИХ ПОТОЛКОВ ГОРЯЧИХ ЦЕХОВ



REVO-HOT : Серия светильников для высоких потолков с эксплуатационными характеристиками для работы в тяжелых условиях и использования в горячих помещениях.



REVO-HOT



Различные серии светильников для различных температур нагрева

Светильники REVO-Hot представлены двумя сериями для использования в горячих средах до 45°C и до 55°C.



Амальгамная лампа

Максим. температура среды 45°C - Светильники REVO-Hot оснащены промышленным электронным балластом T5 и амальгамной лампой.



Промышленный балласт

Максим. температура среды 55°C - Светильники REVO-Hot оснащены магнитным балластом T5, электронным стартером устойчивым к высоким температурам и амальгамной лампой.



T5 Магнитный балласт

Телефоны для консультаций и заказа оборудования:
 +7 (495) 951-36-44, +7 (495) 951-70-11, +7 (909) 653-07-66
 email: sale@ensaving.ru
 web: <https://ensaving.ru>



ОБЩИЕ ХАРАКТЕРИСТИКИ

КОРПУС	: ЛИСТОВАЯ СТАЛЬ, ПОКРЫТАЯ КРАСКОЙ RAL 7035
ОТРАЖАТЕЛЬ	: АНОДИРОВАННЫЙ ГЛЯНЦЕВЫЙ АЛЮМИНИЙ ВЫСОКОЙ ОЧИСТКИ (MIR04)
РАСSEИВАТЕЛЬ	: ЗАКАЛЕННОЕ СТЕКЛО С ПЛЕНКОЙ
БАЛЛАСТ	: ПРОМЫШЛЕННЫЙ ЭЛЕКТРОННЫЙ & МЕХАНИЧЕСКИЙ БАЛЛАСТ
EMC	: ОГРАНИЧЕННОЕ ЭЛЕКТРОМАГНИТНОЕ ПОЛЕ
РАБОЧЕЕ НАПРЯЖЕНИЕ	: 220В ПЕРЕМ.ТОКА
ПРИМЕНЕНИЕ	: НАКЛАДНЫМ, ПОДВЕСНЫМ



ОПЦИИ

- АВАРИЙНЫЙ КОМПЛЕКТ
- IP 65 КОННЕКТОР
- КОРПУС INOX

КОДЫ СВЕТИЛЬНИКОВ

Максим. температура среды 45°C

МОДЕЛИ С УЗКИМ УГЛОМ РАСSEИВАНИЯ (ARENA)

Код изделия	Макс.Мощность	Тип лампы
MN2 1*TL5 49U-SI/CM HOT	1x49Вт	T5
MN2 1*TL5 54U-SI/CM HOT	1x54Вт	T5
MN2 1*TL5 80U-SI/CM HOT	1x80Вт	T5
MN2 2*TL5 54U-SI/CM HOT	2x54Вт	T5
MN2 2*TL5 80U-SI/CM HOT	2x80Вт	T5
MN2 2*TL5 49U-SI/CM HOT	2x49Вт	T5

Максим. температура среды 55°C

МОДЕЛИ С УЗКИМ УГЛОМ РАСSEИВАНИЯ (ARENA)

Код изделия	Макс.Мощность	Тип лампы
MN2 1*TL5 21U-SV/CM HOT	1x21Вт	T5
MN2 1*TL5 35U-SV/CM HOT	1x35Вт	T5
MN2 2*TL5 21U-SV/CM HOT	2x21Вт	T5
MN2 2*TL5 35U-SV/CM HOT	2x35Вт	T5

МОДЕЛИ С ШИРОКИМ УГЛОМ РАСSEИВАНИЯ (LB)

Код изделия	Макс.Мощность	Тип лампы
MN2 1*TL5 49U-SI/CM LB HOT	1x49Вт	T5
MN2 1*TL5 54U-SI/CM LB HOT	1x54Вт	T5
MN2 1*TL5 80U-SI/CM LB HOT	1x80Вт	T5
MN2 2*TL5 54U-SI/CM LB HOT	2x54Вт	T5
MN2 2*TL5 80U-SI/CM LB HOT	2x80Вт	T5
MN2 2*TL5 49U-SI/CM LB HOT	2x49Вт	T5

МОДЕЛИ С ШИРОКИМ УГЛОМ РАСSEИВАНИЯ (LB)

Код изделия	Макс.Мощность	Тип лампы
MN2 1*TL5 21U-SV/CM LB HOT	1x21Вт	T5
MN2 1*TL5 35U-SV/CM LB HOT	1x35Вт	T5
MN2 2*TL5 21U-SV/CM LB HOT	2x21Вт	T5
MN2 2*TL5 35U-SV/CM LB HOT	2x35Вт	T5

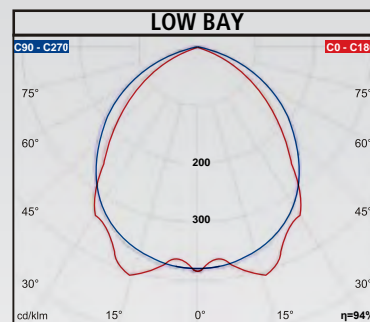
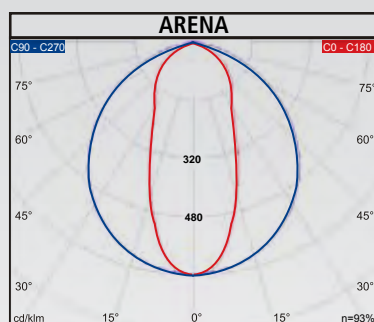



Телефоны для консультаций и заказа оборудования:
+7 (495) 951-36-44, +7 (495) 951-70-11, +7 (909) 653-07-66
email: sale@ensaving.ru
web: <https://ensaving.ru>

REVO-SPORT



■ REVO SPORT (Светильники для высоких потолков спортивных сооружений)

Телефоны для консультаций и заказа оборудования:
+7 (495) 951-36-44, +7 (495) 951-70-11, +7 (909) 653-07-66
email: sale@ensaving.ru
web: <https://ensaving.ru>



СВЕТИЛЬНИКИ ДЛЯ ВЫСОКИХ ПОТОЛКОВ СПОРТИВНЫХ СООРУЖЕНИЙ



REVO-SPORT : Предназначены для закрытых спортивных площадей.
Серия светильников для высоких потолков, устойчивые к
вибрации и ударам и, одновременно, обеспечивающие экономию
электроэнергии.





Телефоны для консультаций и заказа оборудования:
+7 (495) 951-36-44, +7 (495) 951-70-11, +7 (909) 653-07-66
email: sale@ensaving.ru
web: <https://ensaving.ru>

REVO-SPORT



ПОТРЕБНОСТЬ В ВЫСОКОМ УРОВНЕ ОСВЕЩЕННОСТИ И ОБИЛЬНОЕ ПОТРЕБЛЕНИЕ ЭНЕРГИИ

На спортивных площадях в основном существует необходимость в высоких потолках и высоком уровне освещенности. В особенности во время официальных соревнований требуется очень высокий уровень освещенности 2000 люкс, в связи с чем большая часть расхода электроэнергии спортивных сооружений приходится на освещение. Такое интенсивное энергопотребление потребовало создания энергосберегающего осветительного оборудования. Новая серия светильников REVO для высоких пролетов обеспечивает значительную экономию электроэнергии.

УСТОЙЧИВОСТЬ К ВИБРАЦИИ И УДАРАМ

Устойчивость к ударам мячей, вибрации и интенсивной звуковой волне - факторы, которые следует принимать во внимание. Дизайн светильников REVO-Sport полностью отвечает на эти потребности.

Промежуточные соединительные элементы, поглощающие вибрацию, препятствуют повреждению электронных компонентов светильников. Решетка, используемая в передней части светильника, предохраняет от ударов мячей лампу и другие части.

НЕБЬЮЩАЯСЯ ЛАМПА AURA PROTECTOR

В светильниках REVO-Sport дополнительно предлагается установка ламп "aura protector" (защита среды от осколков), небьющейся в момент воздействия механического удара и обеспечивающей безопасность эксплуатации.



Лампа Aura Protector

Телефоны для консультаций и заказа оборудования:
 +7 (495) 951-36-44, +7 (495) 951-70-11, +7 (909) 653-07-66
 email: sale@ensaving.ru
 web: <https://ensaving.ru>

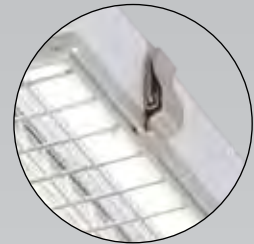

ОБЩИЕ ХАРАКТЕРИСТИКИ

КОРПУС	: ЛИСТОВАЯ СТАЛЬ, ПОКРЫТАЯ КРАСКОЙ RAL 7035
ОТРАЖАТЕЛЬ	: АНОДИРОВАННЫ ГЛЯНЦЕВЫЙ АЛЮМИНИЙ ВЫСОКОЙ ОЧИСТКИ (MIRO4)
РАССЕИВАТЕЛЬ	: ЗАЩИТНАЯ ПРОВОЛОЧНАЯ РЕШЕТКА
БАЛЛАСТ	: ПРОМЫШЛЕННЫЙ ЭЛЕКТРОННЫЙ БАЛЛАСТ
EMC	: ОГРАНИЧЕННОЕ ЭЛЕКТРОМАГНИТНОЕ ПОЛЕ
РАБОЧЕЕ НАПРЯЖЕНИЕ	: 220В ПЕРЕМ.ТОКА
ПРИМЕНЕНИЕ	: НАКЛАДНЫМ, ПОДВЕСНЫМ

ОПЦИИ

- АВАРИЙНЫЙ КОМПЛЕКТ
- IP 65 КОННЕКТОР
- КОРПУС INOX

КОДЫ СВЕТИЛЬНИКОВ

Код изделия	Макс.Мощность	Размеры (ахвхх)	Тип лампы
MN2 2*TL554U-SP/KF ALMC	2x54Вт	1214 x 202 x 101	T5
MN2 2*TL580U-SP/KF ALMC	2x80Вт	1514 x 202 x 101	T5
MN2 4*TL554U-SP/KF ALMC	4x54Вт	1214 x 363 x 101	T5
MN2 4*TL580U-SP/KF ALMC	4x80Вт	1514 x 363 x 101	T5

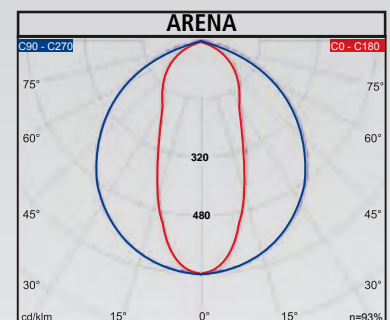



Телефоны для консультаций и заказа оборудования:
+7 (495) 951-36-44, +7 (495) 951-70-11, +7 (909) 653-07-66
email: sale@ensaving.ru
web: <https://ensaving.ru>

REVO-DEKO



■ REVO DEKO (Декоративные светильники для высоких потолков)

Телефоны для консультаций и заказа оборудования:
 +7 (495) 951-36-44, +7 (495) 951-70-11, +7 (909) 653-07-66
 email: sale@ensaving.ru
 web: <https://ensaving.ru>



ОБЩИЕ ХАРАКТЕРИСТИКИ

КОРПУС	: ЛИСТОВАЯ СТАЛЬ, ПОКРЫТАЯ МАТОВОЙ ЧЕРНОЙ КРАСКОЙ
ОТРАЖАТЕЛЬ	: АНОДИРОВАННЫ ГЛЯНЦЕВЫЙ АЛЮМИНИЙ ВЫСОКОЙ ОЧИСТКИ (MIRO4)
РАССЕИВАТЕЛЬ	: СТЕКЛО МАТОВОЕ
БАЛЛАСТ	: ЭЛЕКТРОННЫЙ БАЛЛАСТ
ЕМС	: ОГРАНИЧЕННОЕ ЭЛЕКТРОМАГНИТНОЕ ПОЛЕ
РАБОЧЕЕ НАПРЯЖЕНИЕ	: 220В ПЕРЕМ.ТОКА
ПРИМЕНЕНИЕ	: НАКЛАДНЫМ, ПОДВЕСНЫМ

ОПЦИИ

АВАРИЙНЫЙ КОМПЛЕКТ

REVO-DEKO: Предназначены для декоративных целей. Серия светильников для высоких потолков, одновременно предлагающие изысканное световое оформление и обеспечивающие экономию электроэнергии.



МОДЕЛИ С МАТОВЫМ СТЕКЛОМ

- MN2 1*TL554U-SP/CM LB DK
- MN2 1*TL549U-SP/CM LB DK
- MN2 1*TL535U-SP/CM LB DK
- MN2 1*TL528U-SP/CM LB DK
- MN2 1*TL514U-SP/CM LB DK
- MN2 2*TL554U-SP/CM LB DK
- MN2 2*TL549U-SP/CM LB DK
- MN2 2*TL535U-SP/CM LB DK
- MN2 2*TL528U-SP/CM LB DK
- MN2 2*TL514U-SP/CM LB DK



МОДЕЛИ С ОТКРЫТОЙ ПЕРЕДНЕЙ ПАНЕЛЬЮ

- MN2 1*TL554U-SP/OA LB DK
- MN2 1*TL549U-SP/OA LB DK
- MN2 1*TL535U-SP/OA LB DK
- MN2 1*TL528U-SP/OA LB DK
- MN2 1*TL514U-SP/OA LB DK
- MN2 2*TL554U-SP/OA LB DK
- MN2 2*TL549U-SP/OA LB DK
- MN2 2*TL535U-SP/OA LB DK
- MN2 2*TL528U-SP/OA LB DK
- MN2 2*TL514U-SP/CM LB DK





Телефоны для консультаций и заказа оборудования:
+7 (495) 951-36-44, +7 (495) 951-70-11, +7 (909) 653-07-66
email: sale@ensaving.ru
web: <https://ensaving.ru>

REVO-ZEBRA

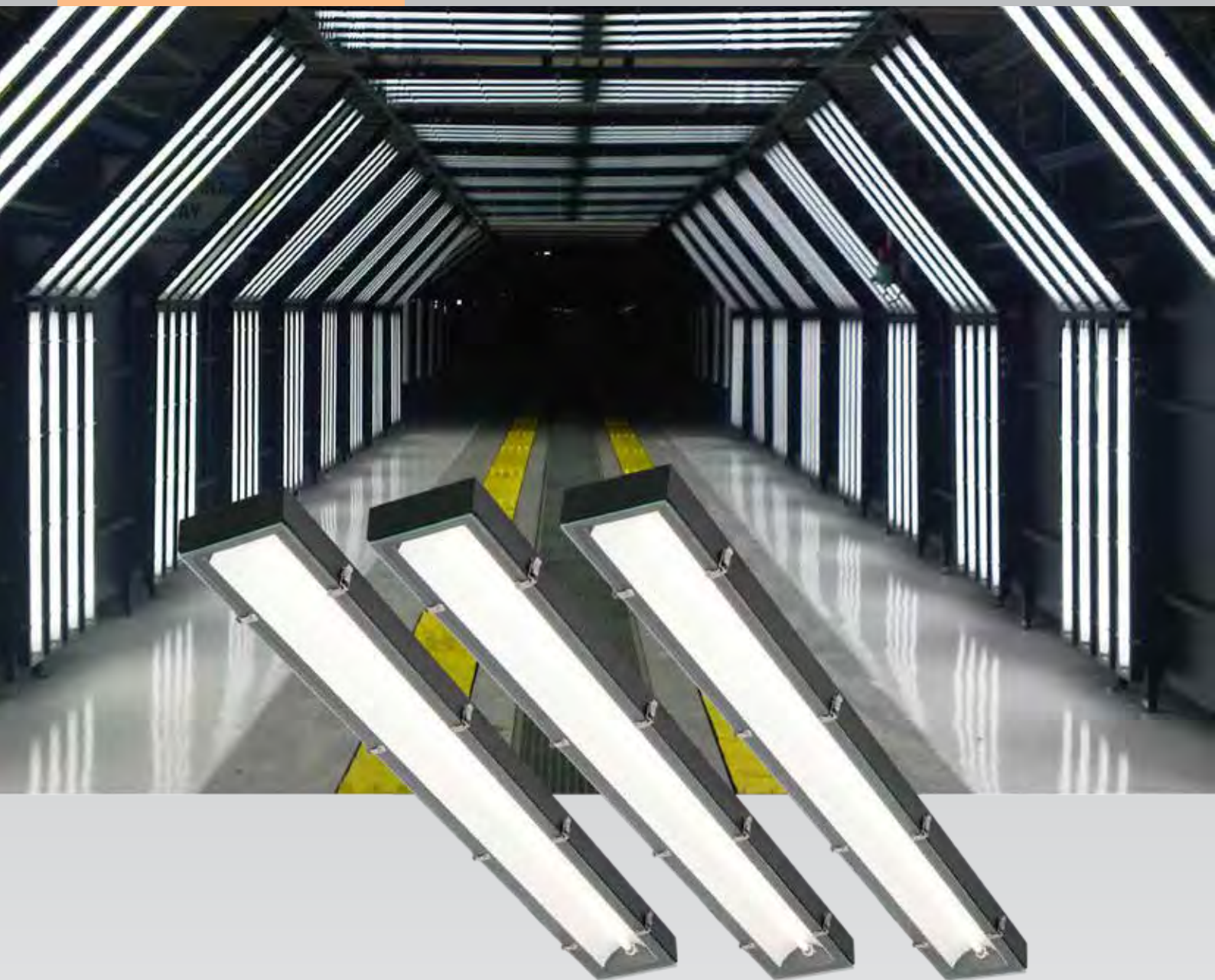

■ REVO ZEBRA (Светильники финишных линий автомобильной промышленности)

Телефоны для консультаций и заказа оборудования:
+7 (495) 951-36-44, +7 (495) 951-70-11, +7 (909) 653-07-66
email: sale@ensaving.ru
web: <https://ensaving.ru>



СВЕТИЛЬНИКИ ФИНИШНЫХ ЛИНИЙ АВТОМОБИЛЬНОЙ ПРОМЫШЛЕННОСТИ

ПРИМЕНЕНИЕ ФИНИШНЫХ ЛИНИЙ



REVO-Zebra: Созданы для применения на финишных линиях и в производственных помещениях автомобильной промышленности. Серия светильников длительного срока службы с контролем ослепления



REVO-ZEBRA



Финишные линии : Линия последнего контроля качества окраски автомобиля на заводах производства автомобилей. Ввиду вероятного наличия дефектов окраски автомобилей, требуется проведение тщательного завершающего контроля.

Дефекты на поверхности автомобилей имеют скрытый характер и невозможно определить невооруженным глазом. Поэтому, с целью повышения производительности восприятия сотрудников завершающего контроля, необходимо создания интенсивного уровня освещения поверхности автомобиля и контрастного освещения поверхности темной-светлой-темной полосами.

Эффект зебры : Контрастная разницей называется создание темных-светлых-темных полос освещения на поверхности автомобиля.

Эффект зебры позволяет более быстро определить дефект поверхности автомобиля, проходящего через контрастные полосы различной световой интенсивности.

Для обеспечения подобного эффекта следует обеспечить одинаковую интенсивность светового потока, исходящего из источника света, и отражения света на поверхности автомобиля. Предусматривается ширина светлой и темной полос в пределах 10-15 см.

В отражении на поверхности автомобиля выделяется только световая полоса шириной, равной поверхности отражателя, за пределами этой полосы на темной полосе отсутствуют блики или источник света.

Светильники REVO-Zebra обеспечивают подобный эффект на поверхности автомобиля.

Автоматизация : С целью получения более четкого эффекта зебры и экономии электроэнергии, компания выполняет проектирование автоматизированных систем, передвигающихся вместе с автомобилем и самостоятельно регулирующих уровень светового потока в зависимости от цвета автомобиля.

ПРИМЕР РАБОТЫ

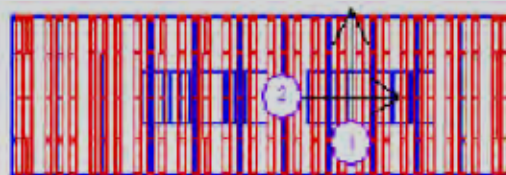
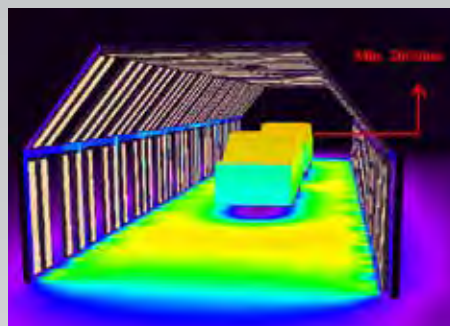

Расчет блёкости

№	Определение	Позиция			Угол зрения (°)	Значение
		X	Y	Z		
1	Точка расчета UGR 1	19.753	11.306	1.800	90.0	27
2	Точка расчета UGR 2	17.445	12.690	1.200	0.0	26

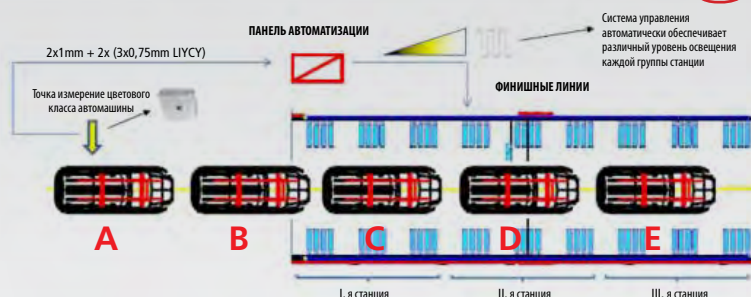

Телефоны для консультаций и заказа оборудования:
 +7 (495) 951-36-44, +7 (495) 951-70-11, +7 (909) 653-07-66
 email: sale@ensaving.ru
 web: <https://ensaving.ru>



ОБЩИЕ ХАРАКТЕРИСТИКИ

КОРПУС	: ЛИСТОВАЯ СТАЛЬ, ПОКРЫТАЯ ЧЕРНОЙ КРАСКОЙ
ОТРАЖАТЕЛЬ	: АНТИБЛИКОВЫЙ БЕЛЫЙ ОТРАЖАТЕЛЬ
РАСSEИВАТЕЛЬ	: ЗАКАЛЕННОЕ ПРОЗРАЧНОЕ СТЕКЛО С ПЛЕНКОЙ
БАЛЛАСТ	: ЭЛЕКТРОННЫЙ БАЛЛАСТ
EMC	: ОГРАНИЧЕННОЕ ЭЛЕКТРОМАГНИТНОЕ ПОЛЕ
РАБОЧЕЕ НАПРЯЖЕНИЕ	: 220В ПЕРЕМ.ТОКА
ПРИМЕНЕНИЕ	: НАКЛАДНЫМ, ПОДВЕСНЫМ



КОДЫ СВЕТИЛЬНИКОВ

КОДЫ СВЕТИЛЬНИКОВ

MN2 1*TL5 28U-SP/CM LB ZB	1x28Вт	☐○△△△□	T5
MN2 1*TL5 35U-SP/CM LB ZB	1x35Вт	☐○△△△□	T5
MN2 1*TL5 49U-SP/CM LB ZB	1x49Вт	☐○△△△□	T5
MN2 1*TL5 54U-SP/CM LB ZB	1x54Вт	☐○△△△□	T5
MN2 1*TL5 80U-SP/CM LB ZB	1x80Вт	☐○△△△□	T5

МОДЕЛИ С БАЛЛАСТОМ DALI

MN2 1*TL5 28U-SL/CM LB ZB	1x28Вт	☐○△△△□	T5
MN2 1*TL5 35U-SL/CM LB ZB	1x35Вт	☐○△△△□	T5
MN2 1*TL5 49U-SL/CM LB ZB	1x49Вт	☐○△△△□	T5
MN2 1*TL5 54U-SL/CM LB ZB	1x54Вт	☐○△△△□	T5
MN2 1*TL5 80U-SL/CM LB ZB	1x80Вт	☐○△△△□	T5

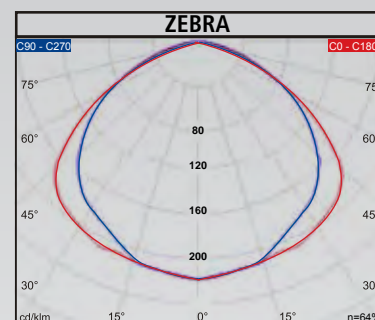

АКСЕССУАРЫ - REVO

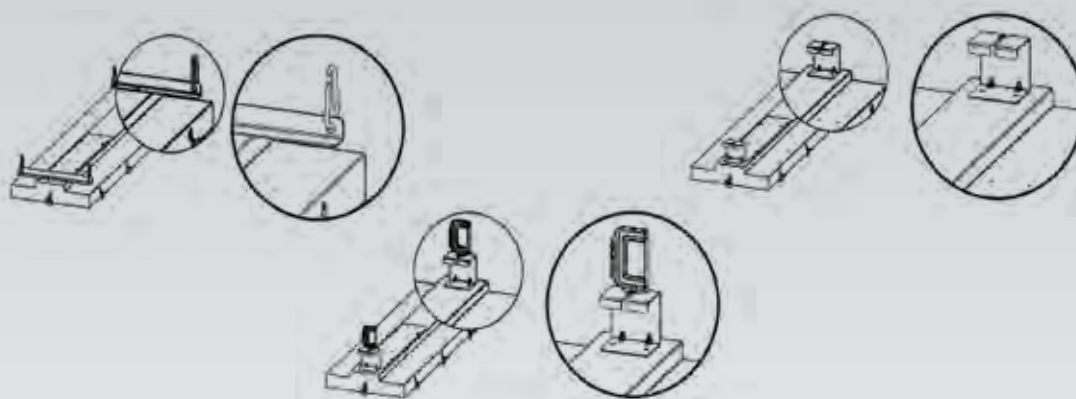

■ Аксессуары REVO (Комплекты подвесок)

Телефоны для консультаций и заказа оборудования:
+7 (495) 951-36-44, +7 (495) 951-70-11, +7 (909) 653-07-66
email: sale@ensaving.ru
web: <https://ensaving.ru>



КОМПЛЕКТЫ ПОДВЕСОК



21305 КОМПЛЕКТ ПОДВЕСОК С ШИНОПРОВОДОМ MN2



21306 КОМПЛЕКТ ПОДВЕСОК С КАБЕЛЬНОЙ КОРОБКОЙ MN2



21307 КОМПЛЕКТ ЦЕПОЧНОЙ ПОДВЕСКИ MN2



21310 КОМПЛЕКТ УГЛОВОЙ ПОДВЕСКИ ШИНОПРОВОДОМ MN2

17114 КОМПЛЕКТ УГЛОВОЙ ПОДВЕСКИ С КАБЕЛЬНОЙ КОРОБКОЙ MN2



21650 КОМПЛЕКТ ПОДВЕСОК С КАБЕЛЬНОЙ КОРОБКОЙ 45 см MN2



21600 КОМПЛЕКТ ПОДВЕСОК С КАБЕЛЬНОЙ КОРОБКОЙ INOX MN2





Телефоны для консультаций и заказа оборудования:
 +7 (495) 951-36-44, +7 (495) 951-70-11, +7 (909) 653-07-66
 email: sale@ensaving.ru
 web: <https://ensaving.ru>

СЕРТИФИКАТЫ-REVO

СЕРТИФИКАТЫ СВЕТИЛЬНИКОВ REVO

ISO 9001:2008



VDE



KEMA



GOST



УКР-СЕПРО



CE



Телефоны для консультаций и заказа оборудования:
 +7 (495) 951-36-44, +7 (495) 951-70-11, +7 (909) 653-07-66
 email: sale@ensaving.ru
 web: <https://ensaving.ru>



КОДОВАЯ РАСШИФРОВКА REVO

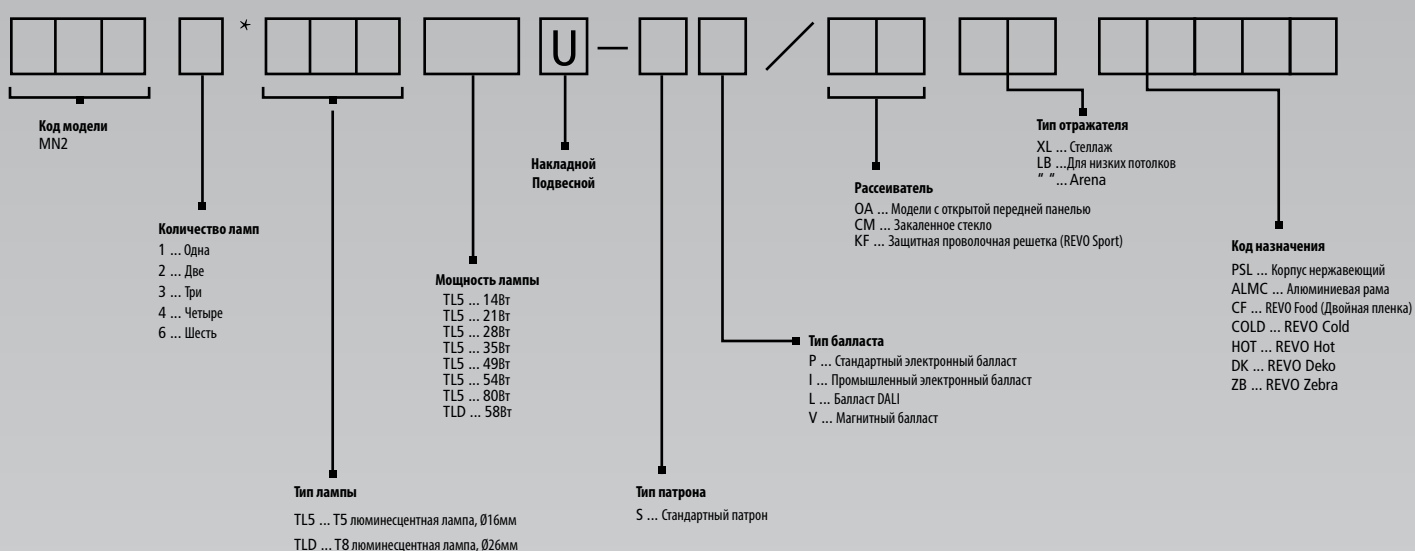



Система менеджмента E-Kontrol освещением (AYS) компании, по сравнению с классическими методами управления, позволит не только обеспечить экономию электроэнергии до 40 %, но и предоставит максимальные комфортные методы управления освещением для пользователя.

Система управления освещением, разработанная на базе различных размеров и вариантов использования для конкретного объекта клиента, позволит:

благодаря простоте монтажа и легкости эксплуатации выполнить замену на требуемые параметры в течение нескольких минут без помощи специалистов...



E-KONTROL ВСЕ ПОД КОНТРОЛЕМ

