

E-LINE TLS

ПРОВОЛОЧНЫЕ КАБЕЛЬНЫЕ ЛОТКИ

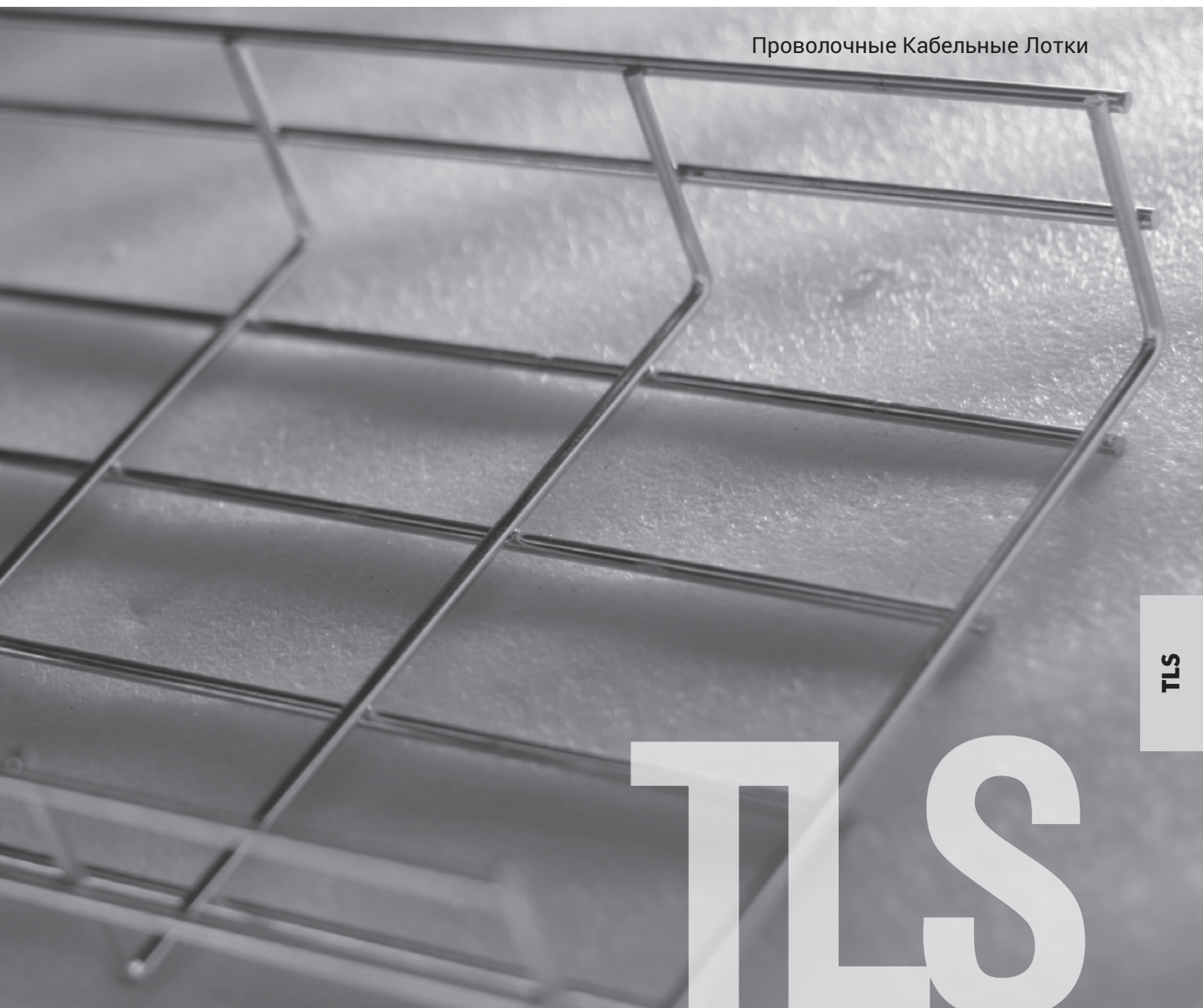

Проволочные Кабельные Лотки



TLS

Телефоны для консультаций и заказа оборудования:
+7 (495) 951-36-44, +7 (495) 951-70-11, +7 (909) 653-07-66
email: sale@ensaving.ru
web: <https://ensaving.ru>





Телефоны для консультаций и заказа оборудования: +7 (495) 951-36-44, +7 (495) 951-70-11, +7 (909) 653-07-66
email: sale@ensaving.ru
web: <https://ensaving.ru>

E-Line TLS

Проволочные Кабельные Лотки

Горизонтальный
Поворотный Модуль TLS

Поворотный
Модуль "4" TLS

Поворотный
Модуль "Г" TLS

Проволочный
Кабельный Лоток TLS

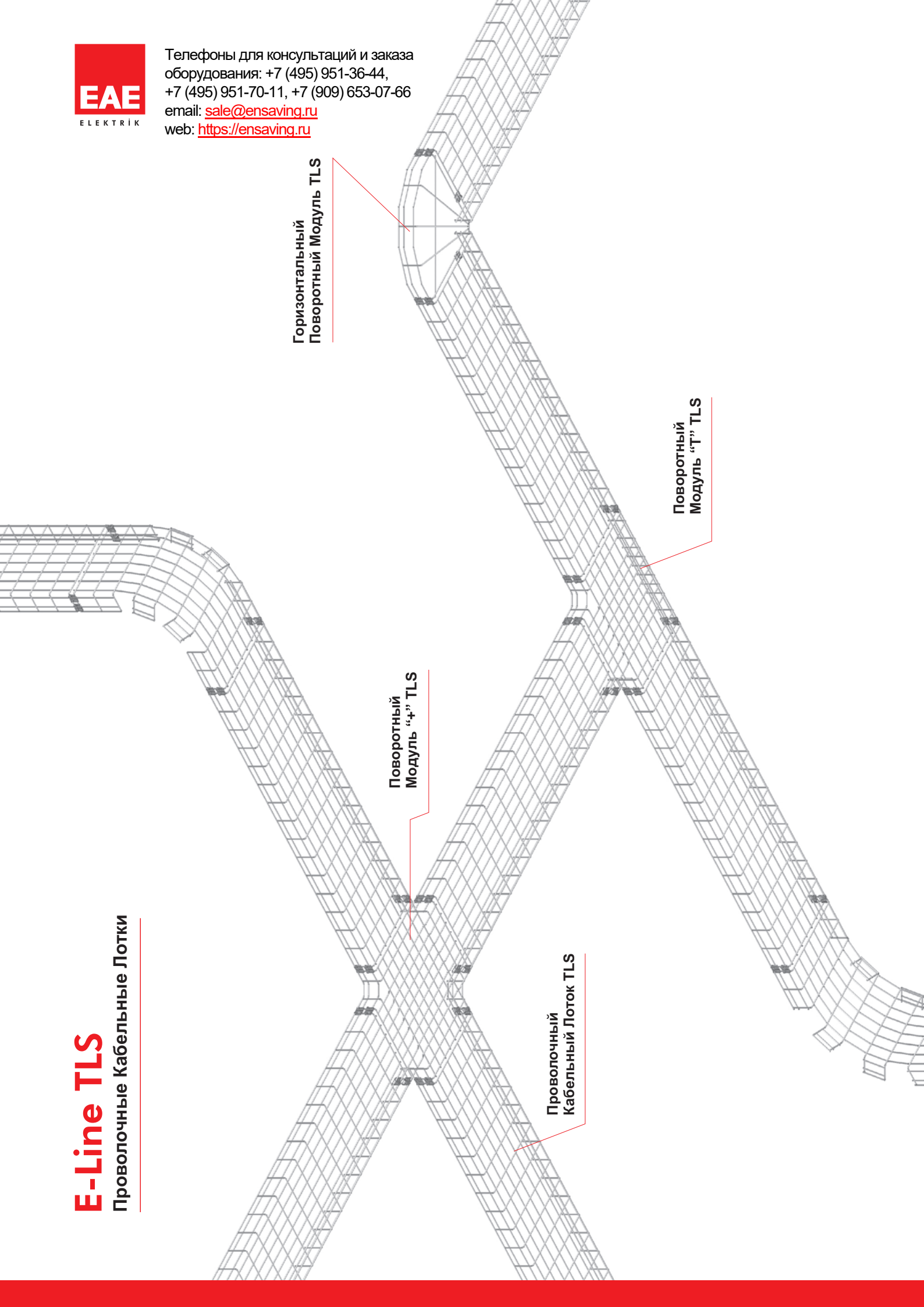

Телефоны для консультаций и заказа оборудования: +7 (495) 951-36-44, +7 (495) 951-70-11, +7 (909) 653-07-66
email: sale@ensaving.ru
web: <https://ensaving.ru>



СОДЕРЖАНИЕ

2-5	Проволочные Кабельные Лотки
6-8	Поворотные Модули TLS
9-10	Крепежный Элемент Проволочного Лотка
11-18	Пример Монтажа
19-21	Пример Поворота
22	Форма Для Заполнения

ПРОВОЛОЧНЫЕ КАБЕЛЬНЫЕ ЛОТКИ

►► ПРОВОЛОЧНЫЕ КАБЕЛЬНЫЕ ЛОТКИ

Электрогальванизированные (TS 149)

Наименование	Н (мм)	А (мм)	Т (Ø мм)	Вес (кг/м)	Код заказа
035 TLS 50	35	50	4	0,50	1003667
050 TLS 50	50	50	4	0,81	1003670

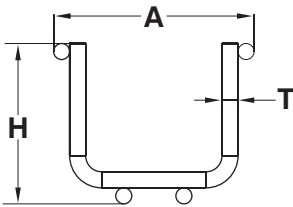
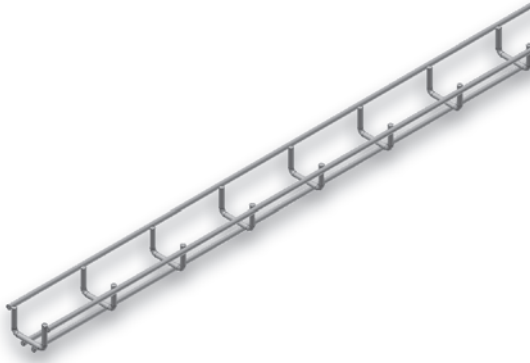

Проволока в один ряд Н=035.
Проволока в два ряда Н=050.

Пример заказа:

Высота (Н): 35 мм,
Ширина (А): 50 мм,
Толщина Проволоки (Т): 4 мм,
Тип Покрытия (S): Электрогальванизированное,
Тип Модуля: Проволочный лоток.



►► ПРОВОЛОЧНЫЕ КАБЕЛЬНЫЕ ЛОТКИ

Нержавеющая Сталь (AISI 304 - 316)

Наименование	Н (мм)	А (мм)	Т (Ø мм)	Вес (кг/м)	Код заказа
035 TLS 50	35	50	4	0,50	1003668
050 TLS 50	50	50	4	0,81	1003671

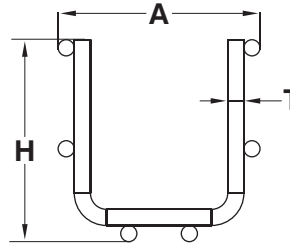
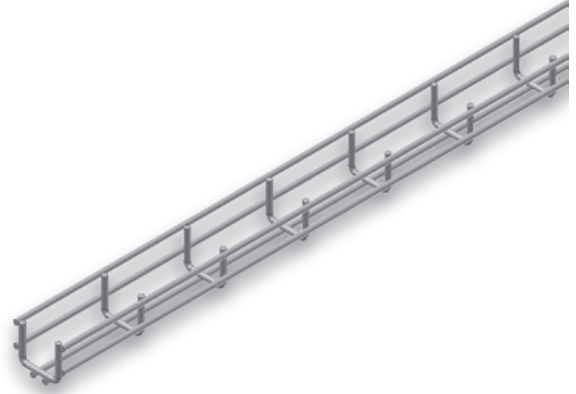

Проволока в один ряд Н=035.
Проволока в два ряда Н=050.

Пример заказа:

Высота (Н): 50 мм,
Ширина (А): 50 мм,
Толщина Проволоки (Т): 4 мм,
Тип Покрытия (L): Нержавеющая сталь,
Тип Модуля: Проволочный лоток.



Телефоны для консультаций и заказа оборудования:
+7 (495) 951-36-44, +7 (495) 951-70-11, +7 (909) 653-07-66

email: sale@ensaving.ru

web: <https://ensaving.ru>



▶▶ ПРОВОЛОЧНЫЕ КАБЕЛЬНЫЕ ЛОТКИ

Электрогальванизированные (TS 149)

Наименование	Н (мм)	А (мм)	Т (Ø мм)	Вес (кг/м)	Код заказа
035 TLS 100	35	100	4	0,62	1003673
035 TLS 150	35	150	4	0,77	1003676
035 TLS 200	35	200	4	0,92	1003679
035 TLS 250	35	250	4	1,08	1003682
035 TLS 300	35	300	4	1,23	1003685
035 TLS 400	35	400	4	1,54	1003688
035 TLS 500	35	500	4	1,85	1003691
035 TLS 600	35	600	4	2,16	1003694
035 TLS 100	35	100	5	0,95	1003697
035 TLS 150	35	150	5	1,19	1003700
035 TLS 200	35	200	5	1,43	1003703
035 TLS 250	35	250	5	1,66	1003706
035 TLS 300	35	300	5	1,90	1003709
035 TLS 400	35	400	5	2,38	1003712
035 TLS 500	35	500	5	2,86	1003715
035 TLS 600	35	600	5	3,34	1003718

▶▶ ПРОВОЛОЧНЫЕ КАБЕЛЬНЫЕ ЛОТКИ

Нержавеющая Сталь (AISI 304 - 316)

Наименование	Н (мм)	А (мм)	Т (Ø мм)	Вес (кг/м)	Код заказа
035 TLS 100	35	100	4	0,62	1003674
035 TLS 150	35	150	4	0,77	1003677
035 TLS 200	35	200	4	0,92	1003680
035 TLS 250	35	250	4	1,08	1003683
035 TLS 300	35	300	4	1,23	1003686
035 TLS 400	35	400	4	1,54	1003689
035 TLS 500	35	500	4	1,85	1003692
035 TLS 600	35	600	4	2,16	1003695
035 TLS 100	35	100	5	0,95	1003698
035 TLS 150	35	150	5	1,19	1003701
035 TLS 200	35	200	5	1,43	1003704
035 TLS 250	35	250	5	1,66	1003707
035 TLS 300	35	300	5	1,90	1003710
035 TLS 400	35	400	5	2,38	1003713
035 TLS 500	35	500	5	2,86	1003716
035 TLS 600	35	600	5	3,34	1003719

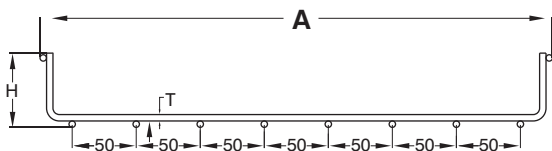

Проволока в один ряд Н=035.
Проволока в два ряда Н=055.
Проволока в три ряда Н=100.

Пример заказа:

Высота (Н): 35 мм,
Ширина (А): 150 мм,
Толщина Проволоки (Т): 4 мм,
Тип Покрытия (S): Электрогальванизированное,
Тип Модуля: Проволочный лоток.

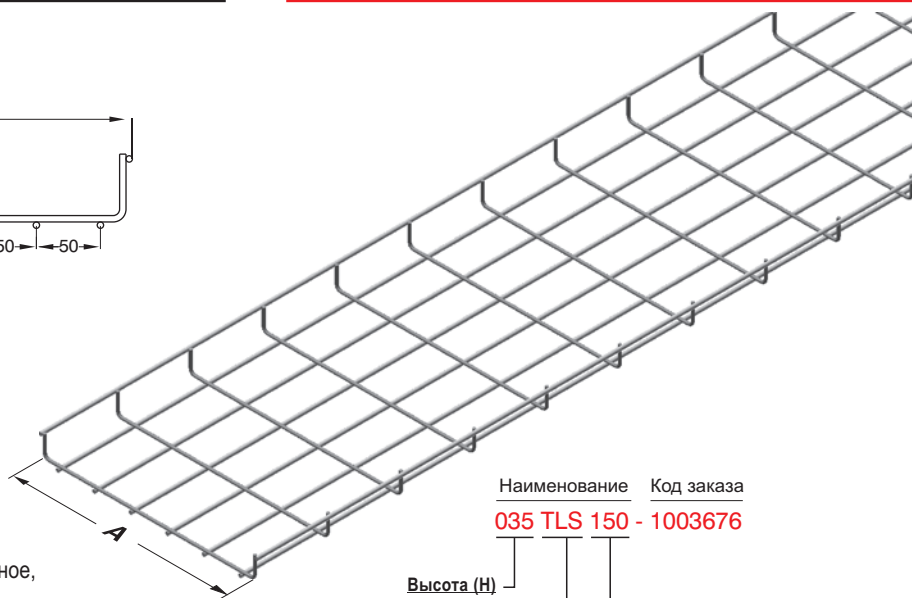

Наименование Код заказа
035 TLS 150 - 1003676

Высота (Н) | Ширина лотка (А)

Тип лотка

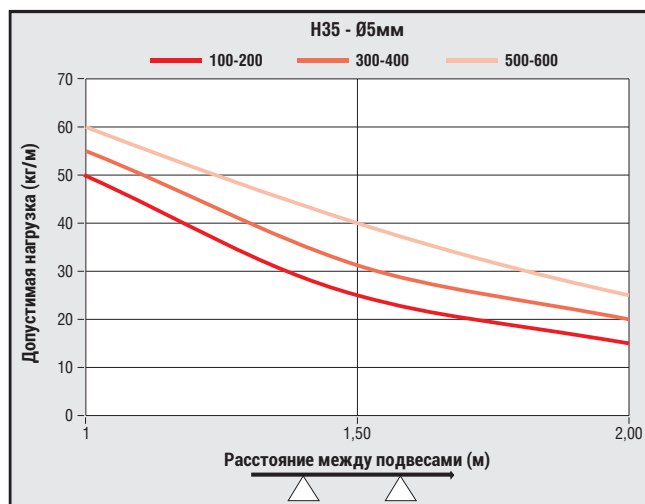
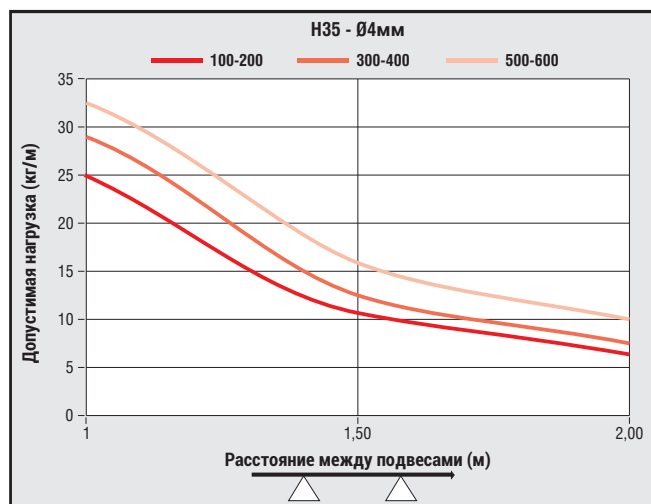

■ Несущая способность может иметь отклонение +/-, в зависимости от допусков и параметров жесткости листового материала.
Для получения подробной информации, пожалуйста, свяжитесь с представителем по работе с клиентами.

- Пожалуйста, при заказе сообщайте код продукции.
- Стандартная длина 3000 мм.
- Для заказа горячей оцинковки, обращайтесь к производителю.
- Для специального заказа по толщине проволоки, обращайтесь к производителю.
- Вес материала является примерным значением, может изменяться ± 10%.

►► ПРОВОЛОЧНЫЕ КАБЕЛЬНЫЕ ЛОТКИ

Электрогальванизированные (TS 149)

Наименование	Н (мм)	А (мм)	Т (Ø мм)	Вес (кг/м)	Код заказа
055 TLS 100	55	100	4	0,85	1003728
055 TLS 150	55	150	4	1,014	1003731
055 TLS 200	55	200	4	1,15	1003734
055 TLS 250	55	250	4	1,32	1003737
055 TLS 300	55	300	4	1,46	1003740
055 TLS 400	55	400	4	1,76	1003743
055 TLS 500	55	500	4	2,15	1003746
055 TLS 600	55	600	4	2,39	1003749
055 TLS 100	55	100	5	1,30	1003752
055 TLS 150	55	150	5	1,56	1003755
055 TLS 200	55	200	5	1,78	1003758
055 TLS 250	55	250	5	2,04	1003761
055 TLS 300	55	300	5	2,24	1003764
055 TLS 400	55	400	5	2,72	1003767
055 TLS 500	55	500	5	3,18	1003770
055 TLS 600	55	600	5	3,70	1003773

►► ПРОВОЛОЧНЫЕ КАБЕЛЬНЫЕ ЛОТКИ

Нержавеющая Сталь (AISI 304 - 316)

Наименование	Н (мм)	А (мм)	Т (Ø мм)	Вес (кг/м)	Код заказа
055 TLS 100	55	100	4	0,85	1003729
055 TLS 150	55	150	4	1,01	1003732
055 TLS 200	55	200	4	1,15	1003735
055 TLS 250	55	250	4	1,32	1003738
055 TLS 300	55	300	4	1,46	1003741
055 TLS 400	55	400	4	1,76	1003744
055 TLS 500	55	500	4	2,15	1003747
055 TLS 600	55	600	4	2,39	1003750
055 TLS 100	55	100	5	1,30	1003753
055 TLS 150	55	150	5	1,56	1003756
055 TLS 200	55	200	5	1,78	1003759
055 TLS 250	55	250	5	2,04	1003762
055 TLS 300	55	300	5	2,24	1003765
055 TLS 400	55	400	5	2,72	1003768
055 TLS 500	55	500	5	3,18	1003771
055 TLS 600	55	600	5	3,70	1003774

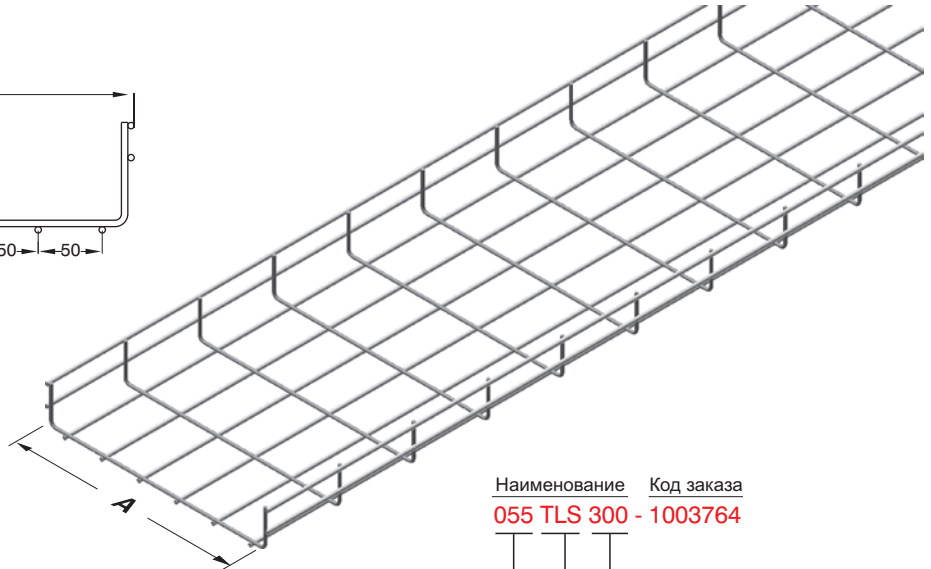
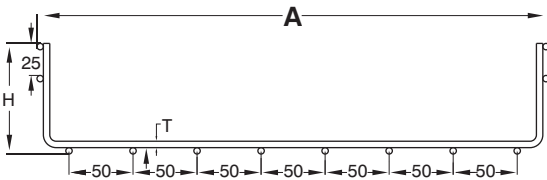

Проволока в один ряд Н=035.
Проволока в два ряда Н=055.
Проволока в три ряда Н=100.

Пример заказа:

Высота (Н): 55 мм,
Ширина (А): 300 мм,
Толщина Проволоки (Т): 5 мм,
Тип Покрытия (S): Электрогальванизированное,
Тип Модуля: Проволочный лоток.

Наименование Код заказа
055 TLS 300 - 1003764

Высота (Н)
Тип лотка
Ширина лотка (А)

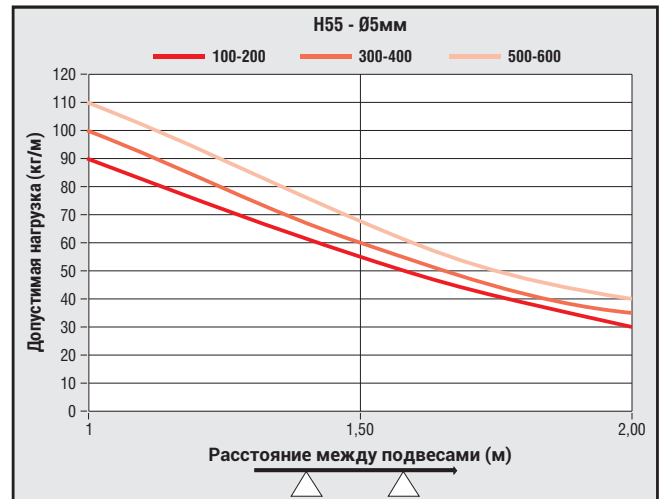
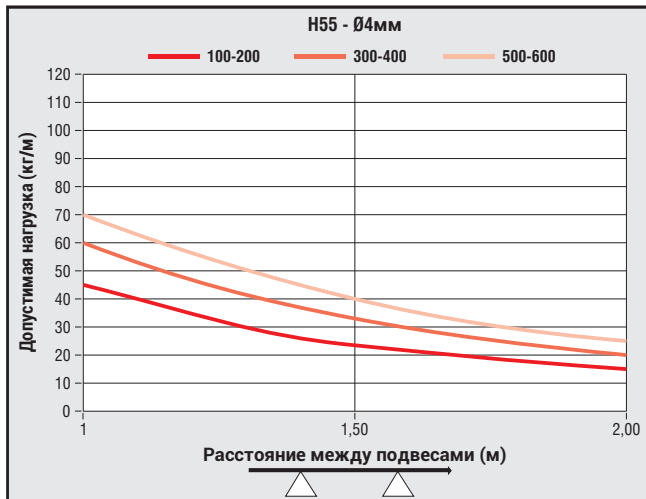

■ Несущая способность может иметь отклонение +/-, в зависимости от допусков и параметров жесткости листового материала.
Для получения подробной информации, пожалуйста, свяжитесь с представителем по работе с клиентами.

■ Пожалуйста, при заказе сообщайте код продукции.
■ Стандартная длина 3000 мм.
■ Для заказа горячей оцинковки, обращайтесь к производителю.
■ Для специального заказа по толщине проволоки, обращайтесь к производителю.
■ Вес материала является примерным значением, может изменяться ± 10%.

Телефоны для консультации и заказа оборудования:
+7 (495) 951-36-44, +7 (495) 951-70-11, +7 (909) 653-07-66

email: sale@ensaving.ru

web: <https://ensaving.ru>



►► ПРОВОЛОЧНЫЕ КАБЕЛЬНЫЕ ЛОТКИ

Электрогальванизированные (TS 149)

Наименование	Н (мм)	А (мм)	Т (Ø мм)	Вес (кг/м)	Код заказа
100 TLS 200	100	200	4	1,45	1003776
100 TLS 250	100	250	4	1,60	1003779
100 TLS 300	100	300	4	1,77	1003782
100 TLS 400	100	400	4	2,07	1003785
100 TLS 500	100	500	4	2,37	1003788
100 TLS 600	100	600	4	2,70	1003791
100 TLS 200	100	200	5	2,16	1003794
100 TLS 250	100	250	5	2,44	1003797
100 TLS 300	100	300	5	2,73	1003800
100 TLS 400	100	400	5	3,20	1003803
100 TLS 500	100	500	5	3,65	1003806
100 TLS 600	100	600	5	4,17	1003809

►► ПРОВОЛОЧНЫЕ КАБЕЛЬНЫЕ ЛОТКИ

Нержавеющая Сталь (AISI 304 - 316)

Наименование	Н (мм)	А (мм)	Т (Ø мм)	Вес (кг/м)	Код заказа
100 TLS 200	100	200	4	1,45	1003777
100 TLS 250	100	250	4	1,60	1003780
100 TLS 300	100	300	4	1,77	1003783
100 TLS 400	100	400	4	2,07	1003786
100 TLS 500	100	500	4	2,37	1003789
100 TLS 600	100	600	4	2,70	1003792
100 TLS 200	100	200	5	2,16	1003795
100 TLS 250	100	250	5	2,44	1003798
100 TLS 300	100	300	5	2,73	1003801
100 TLS 400	100	400	5	3,20	1003804
100 TLS 500	100	500	5	3,65	1003807
100 TLS 600	100	600	5	4,17	1003810

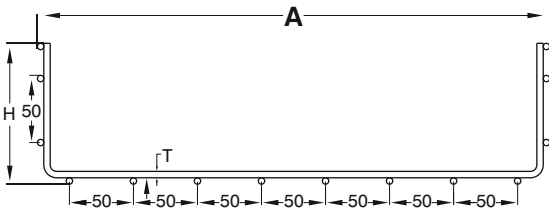

Проволока в один ряд Н=035.
Проволока в два ряда Н=055.
Проволока в три ряда Н=100.

Пример заказа:

Высота (Н): 100 мм,
Ширина (А): 500 мм,
Толщина Проволоки (Т): 5 мм,
Тип Покрытия (S): Электрогальванизированное,
Тип Модуля: Проволочный лоток.

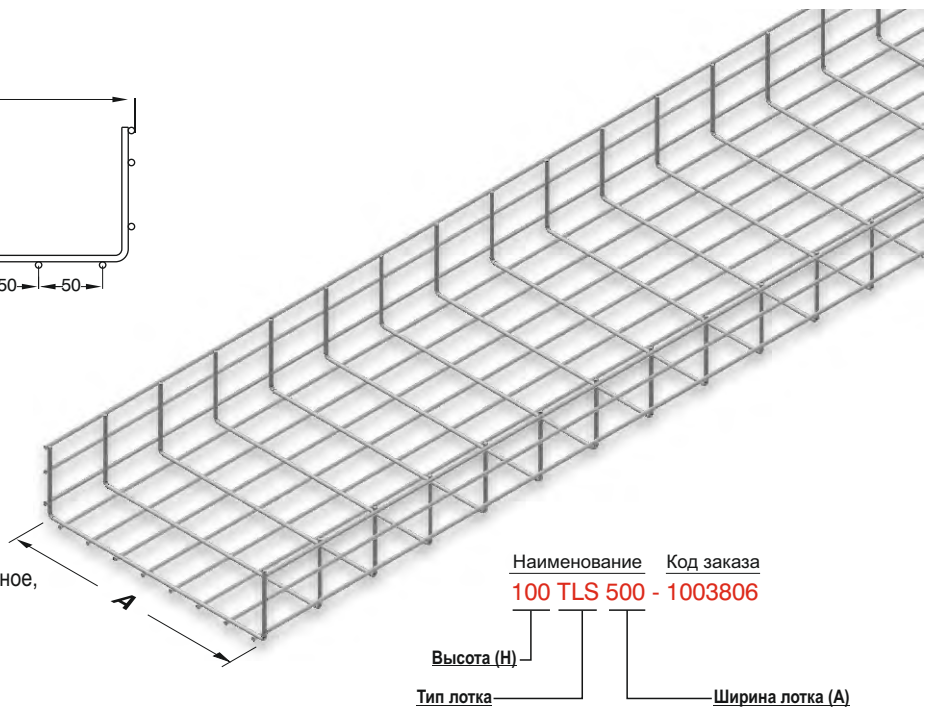

Наименование Код заказа
100 TLS 500 - 1003806

Высота (Н)
Тип лотка
Ширина лотка (А)

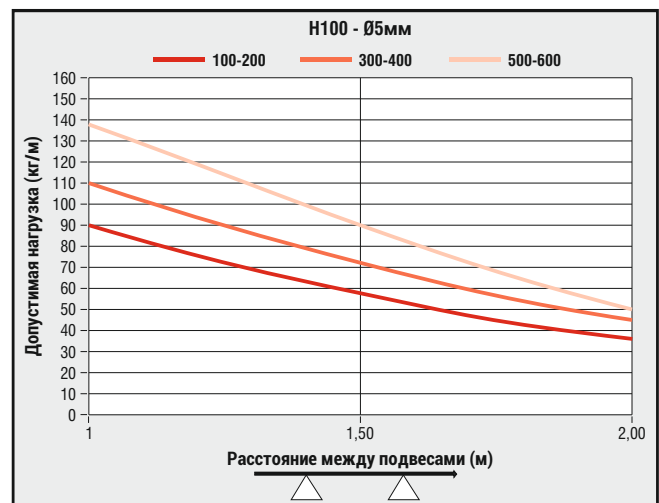
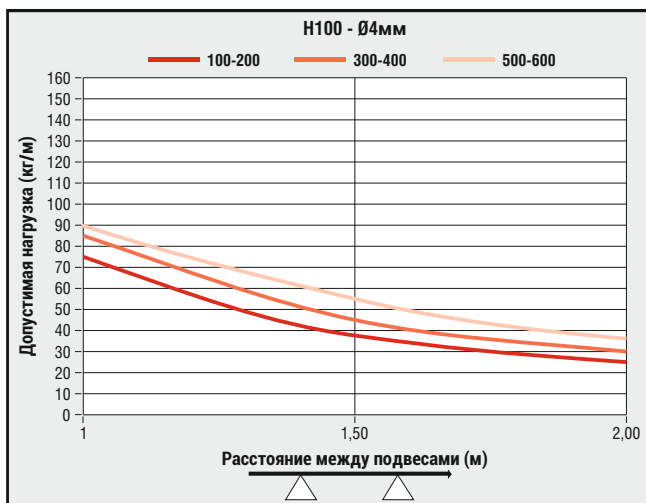

■ Несущая способность может иметь отклонение +/-, в зависимости от допусков и параметров жесткости листового материала.
Для получения подробной информации, пожалуйста, свяжитесь с представителем по работе с клиентами.

- Пожалуйста, при заказе сообщайте код продукции.
- Стандартная длина 3000 мм.
- Для заказа горячей оцинковки, обращайтесь к производителю.
- Для специального заказа по толщине проволоки, обращайтесь к производителю.
- Вес материала является примерным значением, может изменяться ± % 10.

►► ГОРИЗОНТАЛЬНЫЙ ПОВОРОТНЫЙ МОДУЛЬ TLS

Электрогальванизированный (TS 149)

Наименование	Н (мм)	А (мм)	Т (Ø мм)	Вес (кг/шт)	Код заказа
055 TLS 100 YD	55	100	4	1,67	1004927
055 TLS 150 YD	55	150	4	1,77	1004928
055 TLS 200 YD	55	200	4	1,86	1004929
055 TLS 250 YD	55	250	4	2,08	1004930
055 TLS 300 YD	55	300	4	2,33	1004931
055 TLS 400 YD	55	400	4	2,75	1004932
055 TLS 500 YD	55	500	4	3,31	1004933
055 TLS 600 YD	55	600	4	3,69	1004934
100 TLS 200 YD	100	200	4	2,33	1004935
100 TLS 250 YD	100	250	4	2,54	1004936
100 TLS 300 YD	100	300	4	2,75	1004937
100 TLS 400 YD	100	400	4	3,22	1004938
100 TLS 500 YD	100	500	4	3,61	1004939
100 TLS 600 YD	100	600	4	4,14	1004940

►► ГОРИЗОНТАЛЬНЫЙ ПОВОРОТНЫЙ МОДУЛЬ TLS

Нержавеющая сталь (AISI 304 - 316)

Наименование	Н (мм)	А (мм)	Т (Ø мм)	Вес (кг/шт)	Код заказа
055 TLS 100 YD	55	100	4	1,67	1003828
055 TLS 150 YD	55	150	4	1,77	1003830
055 TLS 200 YD	55	200	4	1,86	1003832
055 TLS 250 YD	55	250	4	2,08	1003834
055 TLS 300 YD	55	300	4	2,33	1003836
055 TLS 400 YD	55	400	4	2,75	1003838
055 TLS 500 YD	55	500	4	3,31	1003840
055 TLS 600 YD	55	600	4	3,69	1003842
100 TLS 200 YD	100	200	4	2,33	1003844
100 TLS 250 YD	100	250	4	2,54	1003846
100 TLS 300 YD	100	300	4	2,75	1003848
100 TLS 400 YD	100	400	4	3,22	1003850
100 TLS 500 YD	100	500	4	3,61	1003852
100 TLS 600 YD	100	600	4	4,14	1003854

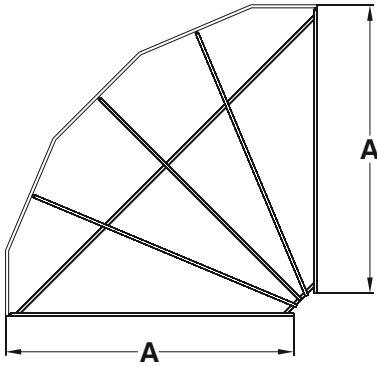

Проволока в два ряда Н=055.
Проволока в три ряда Н=100.

Пример заказа:

Высота (Н): 55 мм,
Ширина (А): 150 мм,
Толщина Проволоки (Т): 4 мм,
Тип Покрывтия (S): Электрогальванизированное,
Тип Модуля: Горизонтальный Поворотный Модуль.

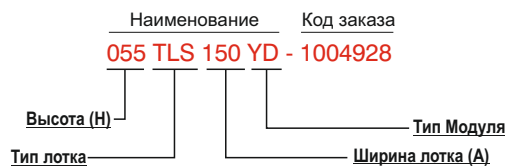
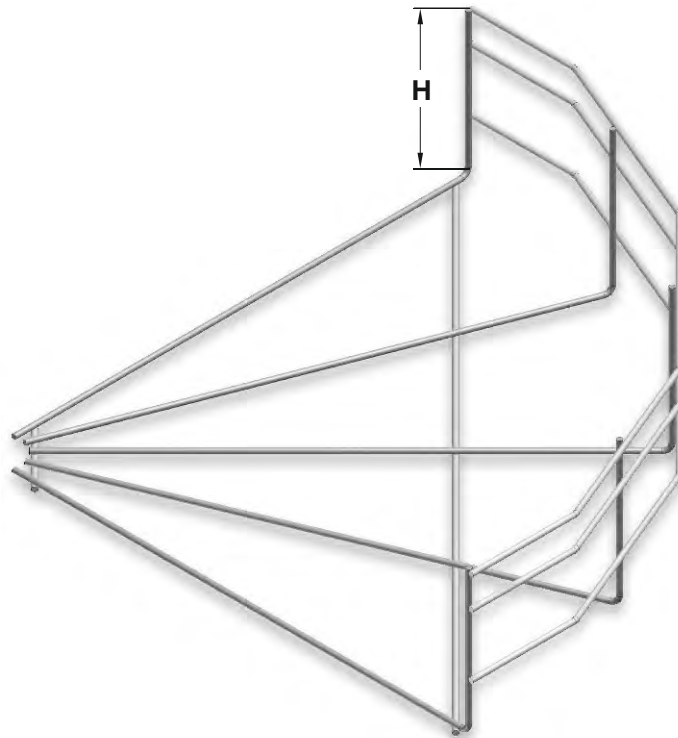

Телефоны для консультаций и заказа оборудования:
 +7 (495) 951-36-44, +7 (495) 951-70-11, +7 (909) 653-07-66

email: sale@ensaving.ru

web: <https://ensaving.ru>



►► Т-ОБРАЗНЫЙ ГОРИЗОНТАЛЬНЫЙ МОДУЛЬ "Т" TLS

Электрогальванизированный (TS 149)

Наименование	Н (мм)	ABC (мм)	Т (Ø мм)	Вес (кг/шт)	Код заказа
055 TLS 100 YТ	55	100	4	2,58	1004949
055 TLS 150 YТ	55	150	4	2,72	1004950
055 TLS 200 YТ	55	200	4	2,86	1004951
055 TLS 250 YТ	55	250	4	3,22	1004952
055 TLS 300 YТ	55	300	4	3,58	1004953
055 TLS 400 YТ	55	400	4	4,19	1004954
055 TLS 500 YТ	55	500	4	5,08	1004955
055 TLS 600 YТ	55	600	4	5,64	1004956
100 TLS 200 YТ	100	200	4	3,56	1004957
100 TLS 250 YТ	100	250	4	3,89	1004958
100 TLS 300 YТ	100	300	4	4,19	1004959
100 TLS 400 YТ	100	400	4	4,94	1004960
100 TLS 500 YТ	100	500	4	5,64	1004961
100 TLS 600 YТ	100	600	4	6,33	1004962

►► Т-ОБРАЗНЫЙ ГОРИЗОНТАЛЬНЫЙ МОДУЛЬ "Т" TLS

Нержавеющая сталь (AISI 304 - 316)

Наименование	Н (мм)	ABC (мм)	Т (Ø мм)	Вес (кг/шт)	Код заказа
055 TLS 100 YТ	55	100	4	2,58	1003872
055 TLS 150 YТ	55	150	4	2,72	1003874
055 TLS 200 YТ	55	200	4	2,86	1003876
055 TLS 250 YТ	55	250	4	3,22	1003878
055 TLS 300 YТ	55	300	4	3,58	1003880
055 TLS 400 YТ	55	400	4	4,19	1003882
055 TLS 500 YТ	55	500	4	5,08	1003884
055 TLS 600 YТ	55	600	4	5,64	1003886
100 TLS 200 YТ	100	200	4	3,56	1003888
100 TLS 250 YТ	100	250	4	3,89	1003890
100 TLS 300 YТ	100	300	4	4,19	1003892
100 TLS 400 YТ	100	400	4	4,94	1003894
100 TLS 500 YТ	100	500	4	5,64	1003896
100 TLS 600 YТ	100	600	4	6,33	1003898

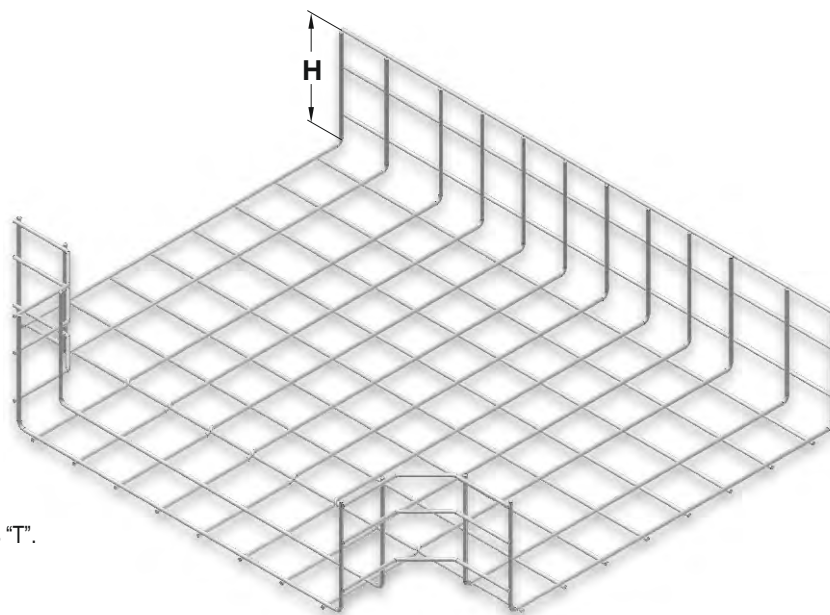
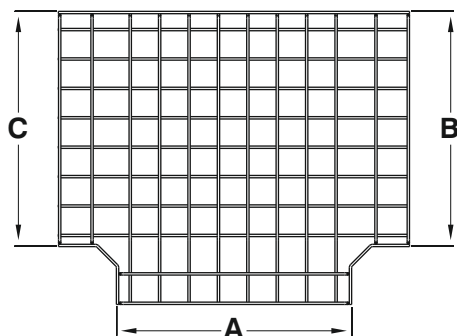

Проволока в два ряда Н=055.
 Проволока в три ряда Н=100.

Пример заказа:

Высота (Н): 55 мм,
 Ширина (А): 500 мм,
 Толщина Проволоки (Т): 4 мм,
 Тип Покрытия (S): Электрогальванизированное,
 Тип Модуля: Т-Образный Горизонтальный Модуль "Т".

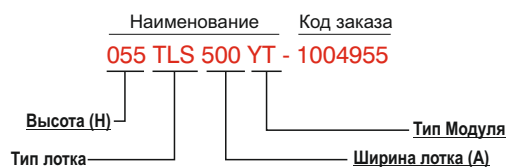

■ Пожалуйста, при заказе сообщайте код продукции.

■ Для специального заказа по толщине проволоки, обращайтесь к производителю.
 ■ Вес материала является примерным значением, может изменяться ± % 10.

Телефоны для консультации и заказа оборудования:
+7 (495) 951-36-44, +7 (495) 951-70-11, +7 (909) 653-07-66

email: sale@ensaving.ru

web: <https://ensaving.ru>



►► **КРЕПЕЖНЫЙ ЭЛЕМЕНТ ПРОВОЛОЧНОГО ЛОТКА** Электрогальванизированный (TS 149)

Наименование	Н (мм)	А (мм)	В (мм)	С (мм)	Т (мм)	Вес (кг/набор)	Код заказа
КРЕПЛЕНИЕ ПРОВОЛОЧНОГО ЛОТКА	5	25	30	7,5	2,5	0,040	3000624

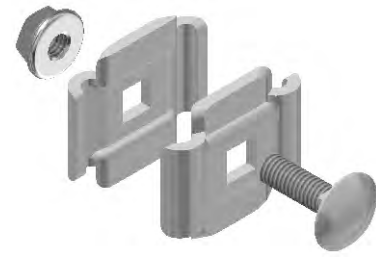

►► **КОМПЛЕКТ БОЛТОВ С ПОТАЙНОЙ ГОЛОВКОЙ** Электрогальванизированный (TS 149)

Наименование	Вес (кг/набор)	Код заказа
КОМПЛЕКТ БОЛТОВ С ПОТАЙНОЙ ГОЛОВКОЙ М6Х20	0,020	1002984

При монтаже шарнирного соединителя проволочного лотка необходимо использовать 1 болт М6х20 гайку М6.

►► **ШАРНИРНЫЙ СОЕДИНИТЕЛЬ ДЛЯ ПРОВОЛОЧНОГО ЛОТКА** Нержавеющая сталь (AISI 304 - 316)

Наименование	Н (мм)	А (мм)	В (мм)	С (мм)	Т (мм)	Вес (кг/набор)	Код заказа
КРЕПЛЕНИЕ ПРОВОЛОЧНОГО ЛОТКА	5	25	30	7,5	2,5	0,040	3000625

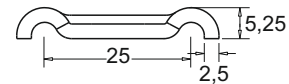

►► **КОМПЛЕКТ БОЛТОВ С ПОТАЙНОЙ ГОЛОВКОЙ** Нержавеющая сталь (AISI 304 - 316)

Наименование	Вес (кг/набор)	Код заказа
КОМПЛЕКТ БОЛТОВ С ПОТАЙНОЙ ГОЛОВКОЙ М6Х20	0,020	1000923

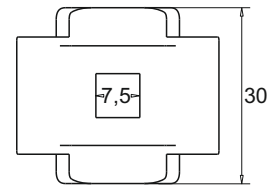

►► **ПРИМЕР МОНТАЖА**

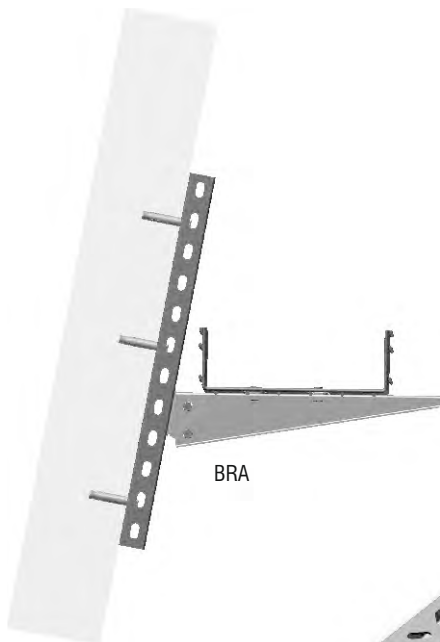

BRA

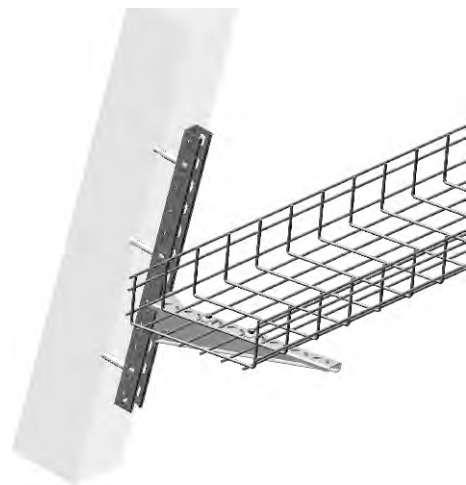

Угловой шарнирный соединитель

Шарнирный соединитель проволочного лотка

- Пожалуйста, при заказе сообщайте код продукции.
- Для выбора подвесов и аксессуаров, смотрите каталог кабеленесущих систем E-Line.

- Для специального заказа по толщине проволоки, обращайтесь к производителю.
- Вес материала является примерным значением, может изменяться \pm % 10.

Наименование	H (мм)	A (мм)	T (мм)	Ağırlık (кг/шт)	Код заказа
Элемент наращивания длины проволочного кабельного лотка (безболтовое соединение)	45	78	1,2	0,047	3108825
Элемент наращивания длины проволочного кабельного лотка (безболтовое соединение снизу)	35	59	1,2	0,020	3125835

■ В проволочных кабельных каналах Ø 4 мм / H:035 - H: 055 - H: 100 / A: 100-250-300-400-500-600

используется Элемент наращивания длины проволочного кабельного лотка для торцевого безболтового соединения

■ Для проволочных каналов A:200-250 - 1 шт./ для A: 300-400 - 2 шт. / для A: 500-600 - 3 шт. Элемента наращивания длины проволочного кабельного лотка для безболтового соединения снизу.

Торцевой элемент наращивания длины проволочного кабельного лотка для безболтового соединения

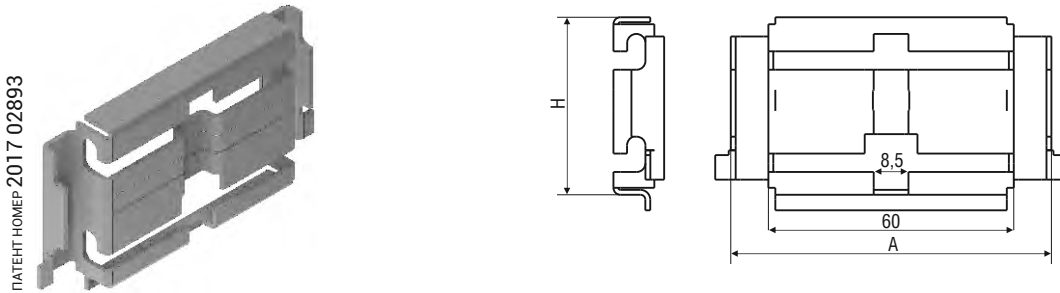

ПАТЕНТ НОМЕР 2017 02893

Нижний элемент наращивания длины проволочного кабельного лотка для безболтового соединения

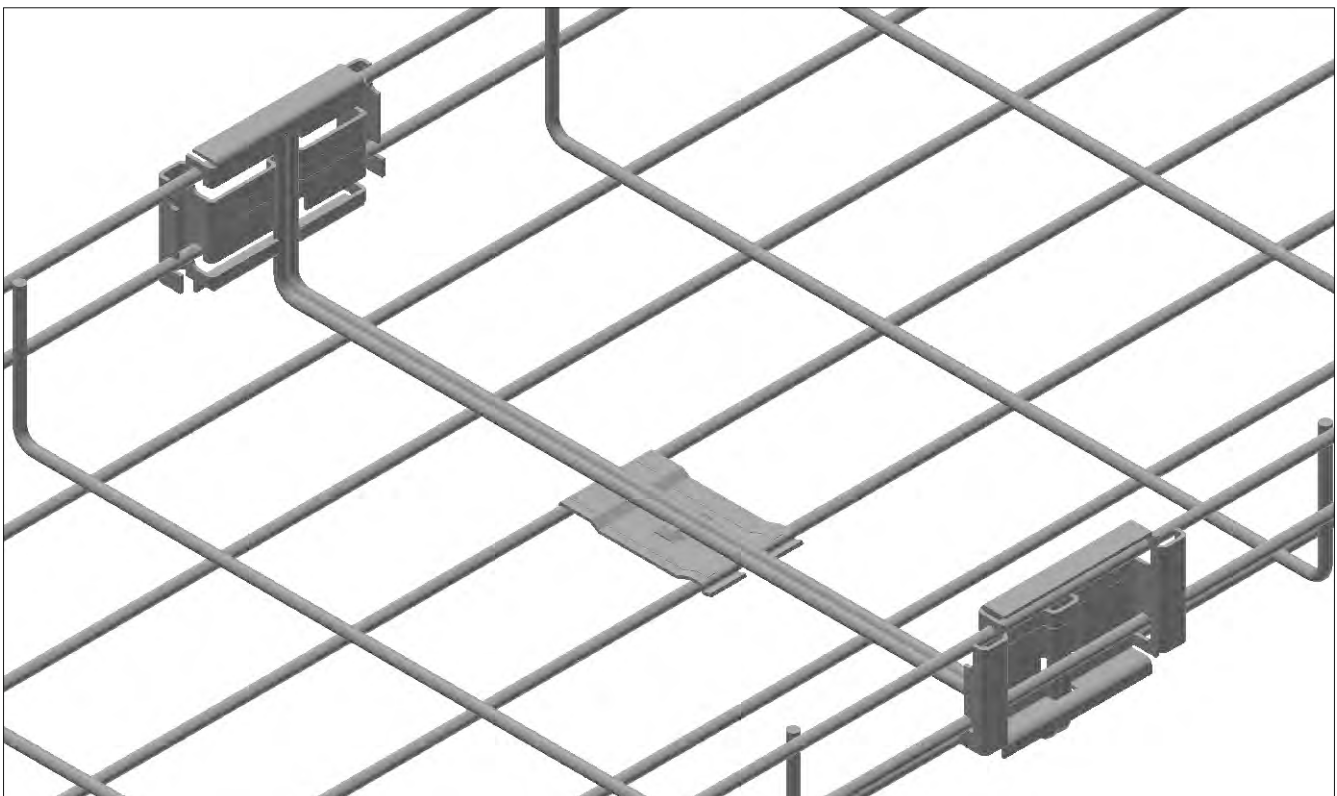
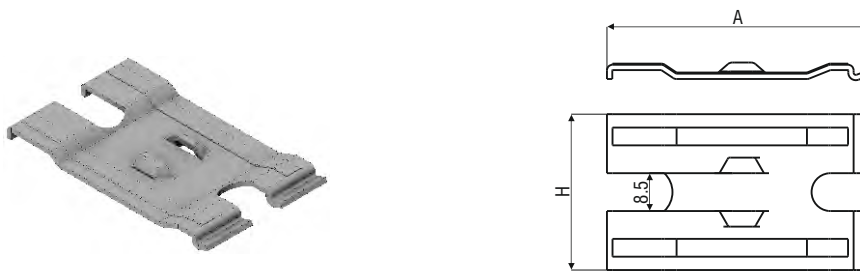

■ Пожалуйста, при заказе сообщайте код продукции.

■ Для выбора подвесов и аксессуаров, смотрите каталог кабеленесущих систем E-Line.

■ Для специального заказа по толщине проволоки, обращайтесь к производителю.

■ Вес материала является примерным значением, может изменяться ± % 10.

Телефоны для консультаций и заказа оборудования:
+7 (495) 951-36-44, +7 (495) 951-70-11, +7 (909) 653-07-66

email: sale@ensaving.ru

web: <https://ensaving.ru>



►► ПРИМЕР ПРИМЕНЕНИЯ ВО ВРЕМЯ МОНТАЖА

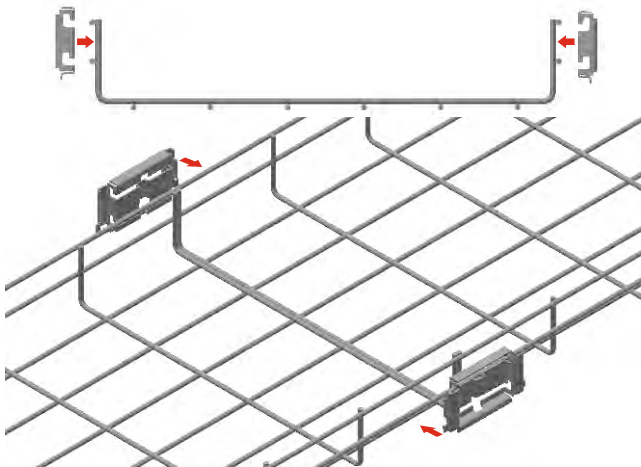

■ Торцевой элемент наращивания длины проволочного кабельного лотка для безболтового соединения приводится в соответствие с проволокой в месте соединения двух проволочных кабельных лотков согласно указанному на рисунке.

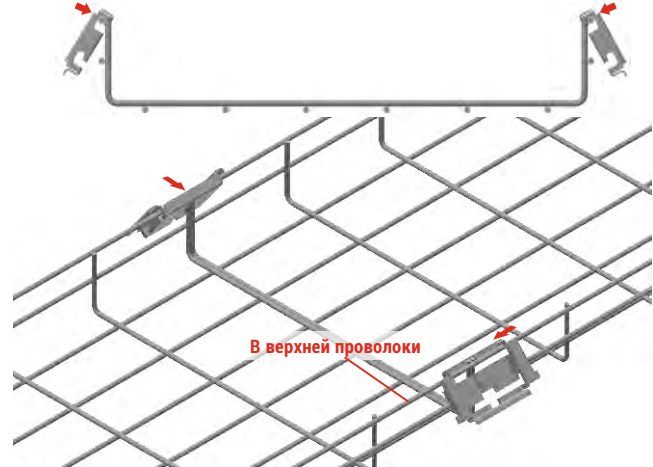

■ Гнездо для верхней проволоки Торцевого элемент наращивания длины установите под углом на верхнюю проволоку лотка.

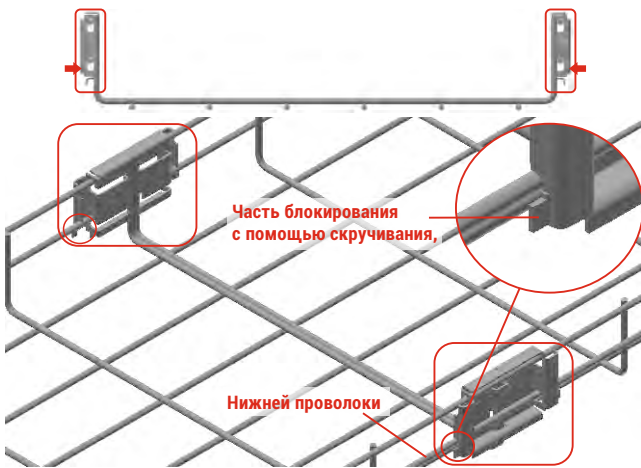

■ Гнездо для нижней проволоки Торцевого элемент наращивания длины установите в нижнюю проволоку лотка.



■ Нажмите рукой сверху вниз на Торцевой элемент наращивания длины для фиксации на месте. 2 язычка в нижней части для нижней проволоки лотка при помощи щипцов.

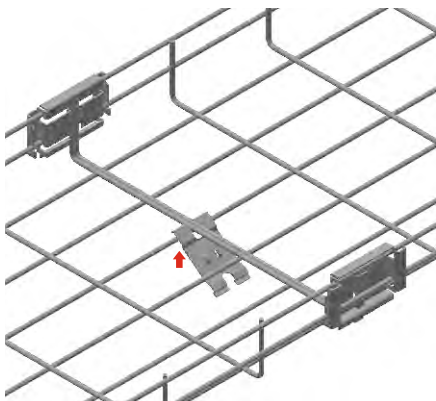

■ Нижний элемент наращивания длины устанавливается снизу проволочного кабельного лотка согласно указанному на рисунке.

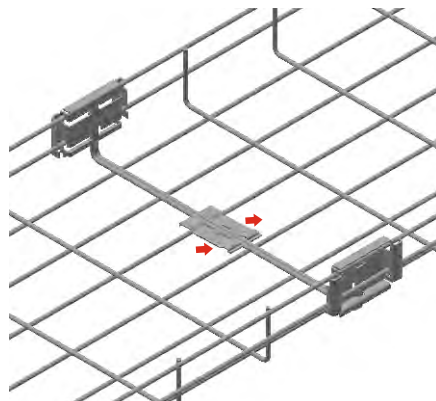

■ После установки внизу лотка сдвиньте и выровняйте Нижний элемент наращивания длины.

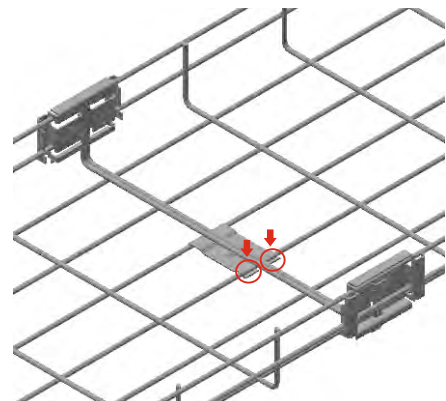

■ Выполните фиксацию путем нажатия рукой на концы Нижнего элемента наращивания длины.

- Пожалуйста, при заказе сообщайте код продукции.
- Для выбора подвесов и аксессуаров, смотрите каталог кабеленесущих систем E-Line.

- Для специального заказа по толщине проволоки, обращайтесь к производителю.
- Вес материала является примерным значением, может изменяться $\pm 10\%$.

►► ОБРАЗЕЦ ЗАКАЗА

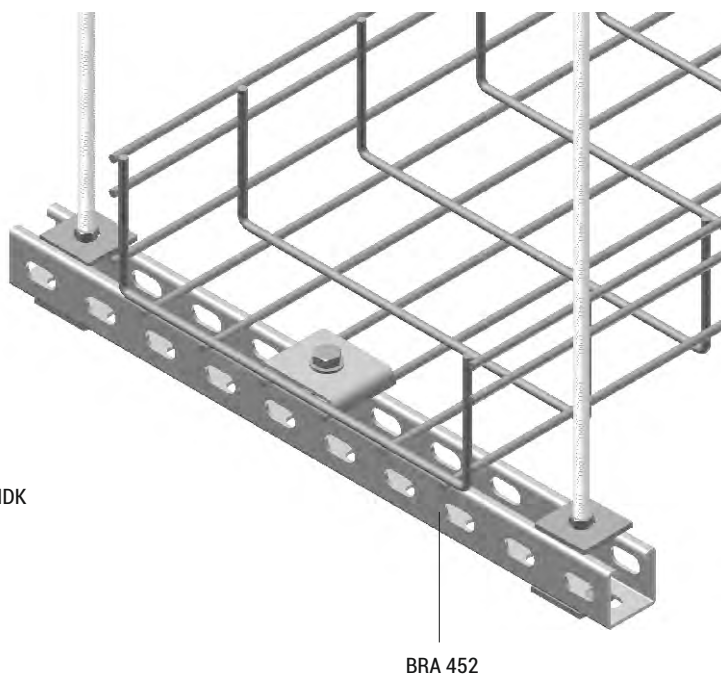
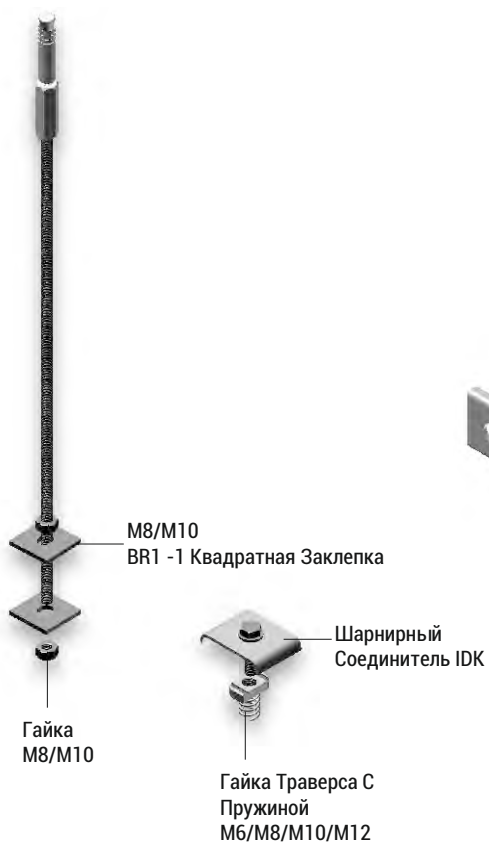
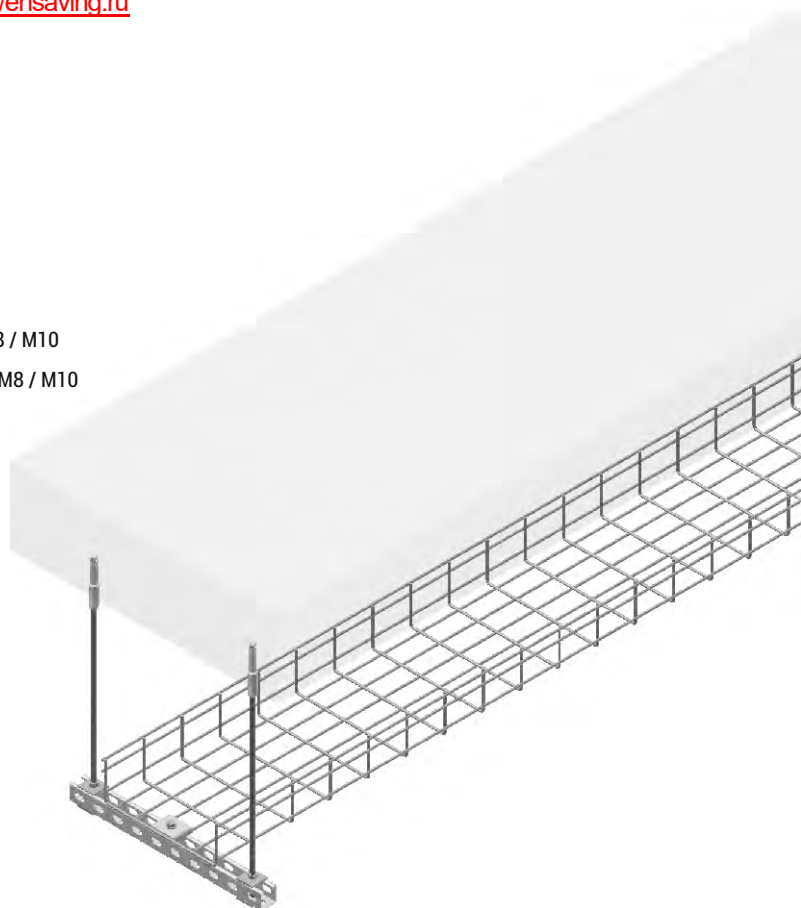
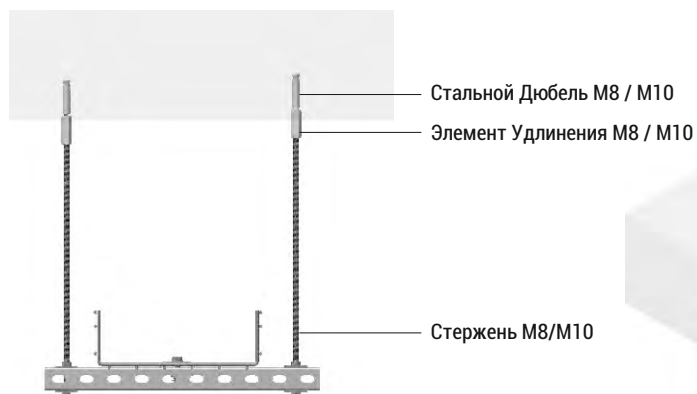

- Пожалуйста, при заказе сообщайте код продукции.
- Для выбора подвесов и аксессуаров, смотрите каталог кабеленесущих систем E-Line.

- Для специального заказа по толщине проволоки, обращайтесь к производителю.
- Вес материала является примерным значением, может изменяться $\pm 10\%$.

Телефоны для консультаций и заказа оборудования:
+7 (495) 951-36-44, +7 (495) 951-70-11, +7 (909) 653-07-66
email: sale@ensaving.ru
web: <https://ensaving.ru>



►► ОБРАЗЕЦ ЗАКАЗА

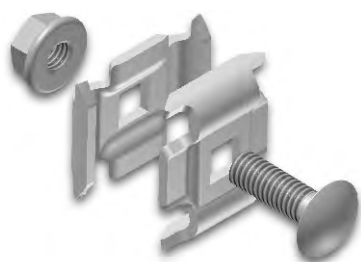
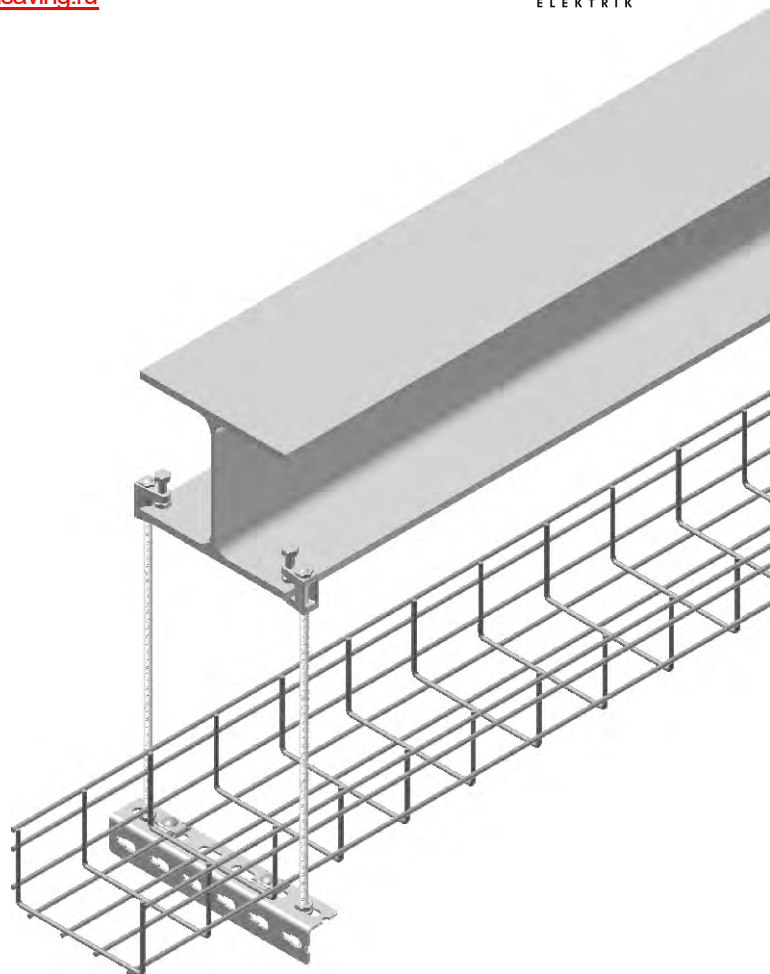
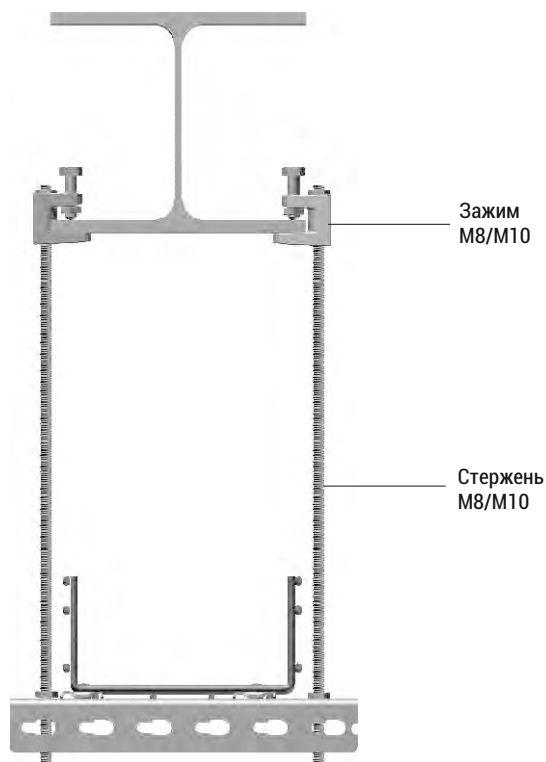

Шарнирный Соединитель
Проволочного Лотка

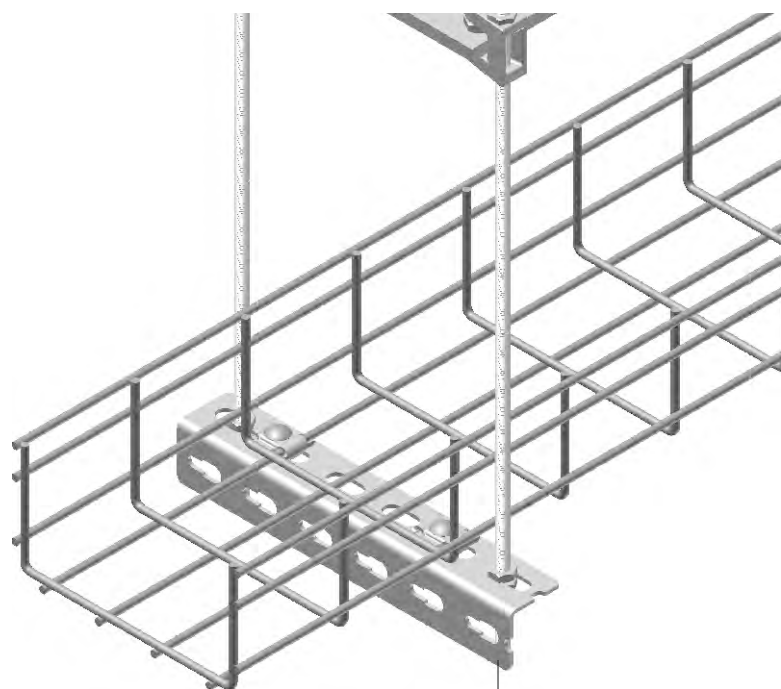

- Пожалуйста, при заказе сообщайте код продукции.
- Для выбора подвесов и аксессуаров, смотрите каталог кабеленесущих систем E-Line.

- Для специального заказа по толщине проволоки, обращайтесь к производителю.
- Вес материала является примерным значением, может изменяться $\pm 10\%$.

►► ОБРАЗЕЦ ЗАКАЗА

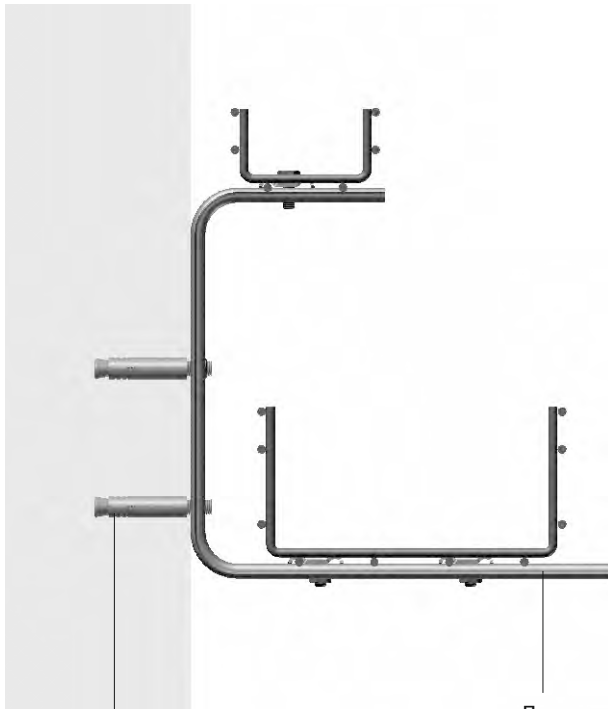

Стальной Дюбель
M8 / M10

Подвес
C US

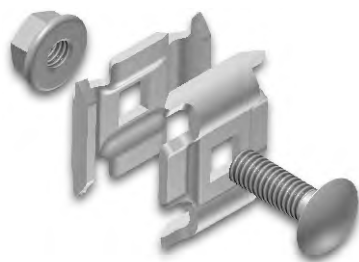
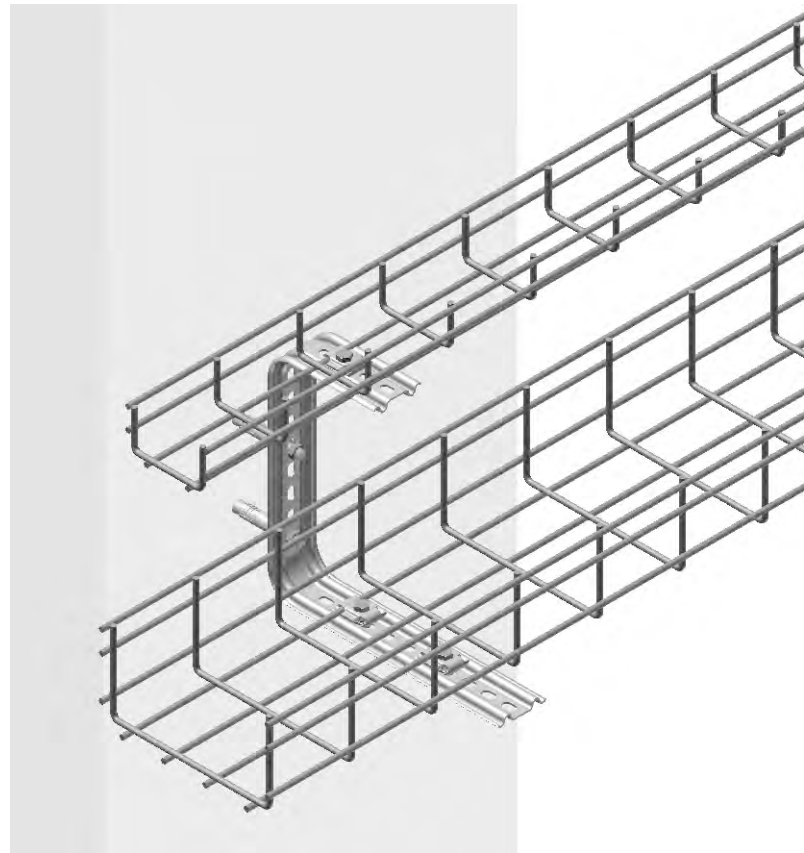

Шарнирный Соединитель
Проволочного Лотка

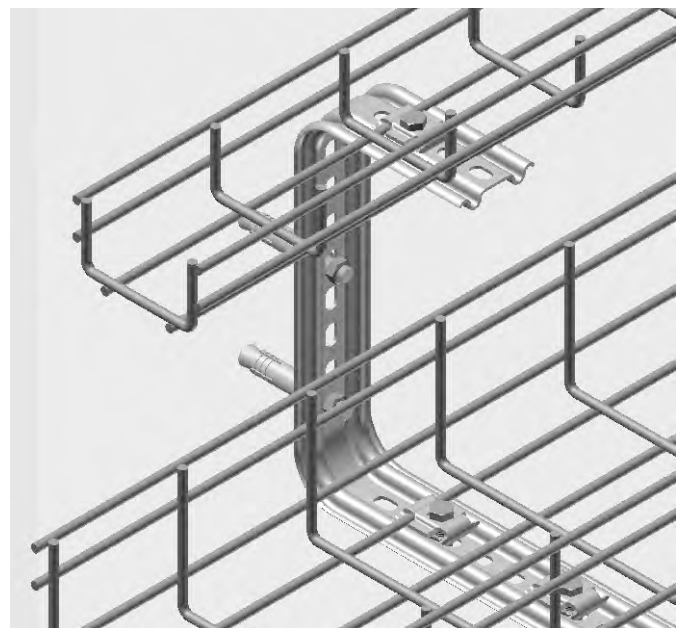

- Пожалуйста, при заказе сообщайте код продукции.
- Для выбора подвесов и аксессуаров, смотрите каталог кабеленесущих систем E-Line.

- Для специального заказа по толщине проволоки, обращайтесь к производителю.
- Вес материала является примерным значением, может изменяться $\pm 10\%$.

Телефоны для консультаций и заказа оборудования:
+7 (495) 951-36-44, +7 (495) 951-70-11, +7 (909) 653-07-66
email: sale@ensaving.ru
web: <https://ensaving.ru>



►► ОБРАЗЕЦ ЗАКАЗА

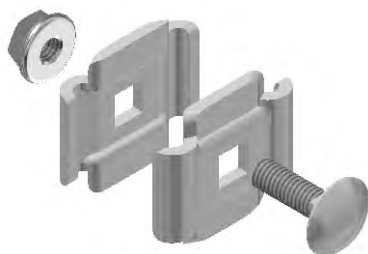
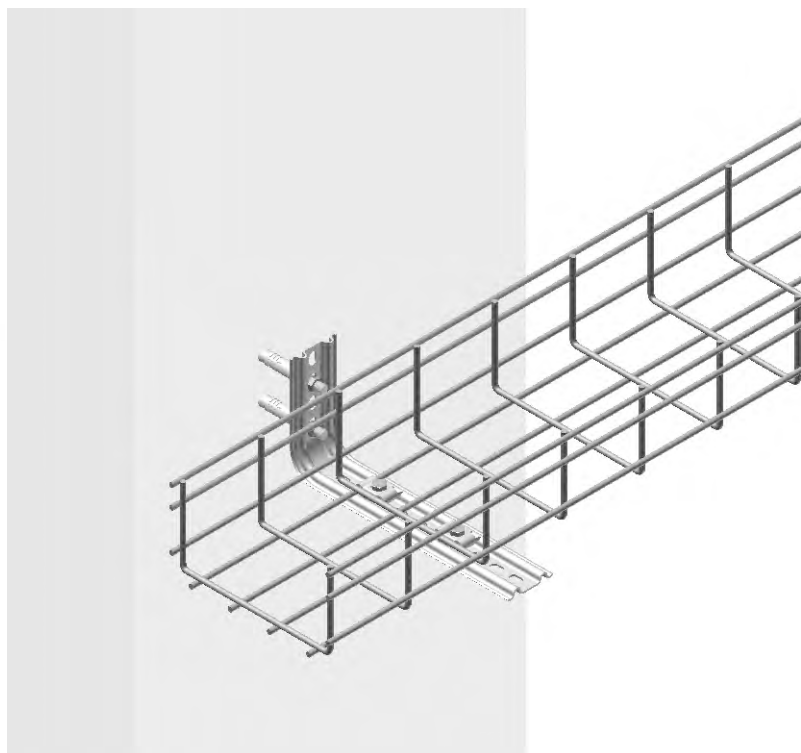
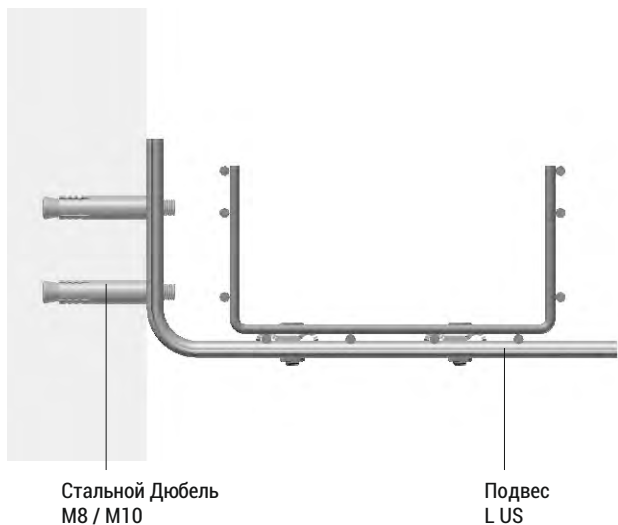

Шарнирный Соединитель
Проволочного Лотка

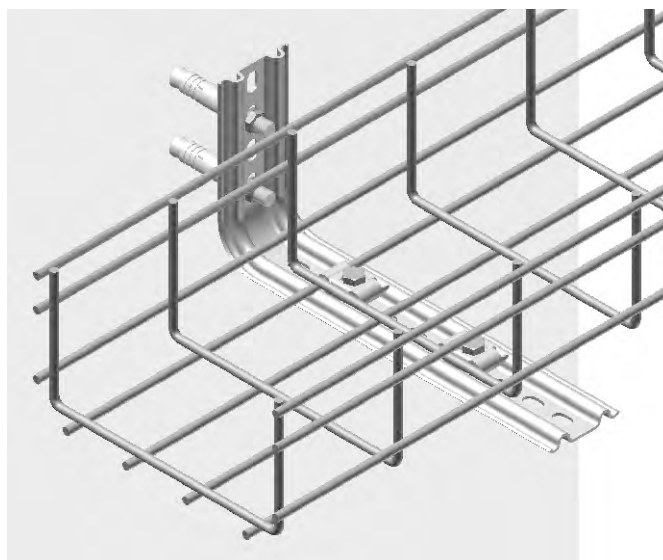

- Пожалуйста, при заказе сообщайте код продукции.
- Для выбора подвесов и аксессуаров, смотрите каталог кабеленесущих систем E-Line.

- Для специального заказа по толщине проволоки, обращайтесь к производителю.
- Вес материала является примерным значением, может изменяться $\pm 10\%$.

►► ОБРАЗЕЦ ЗАКАЗА

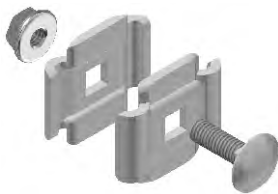
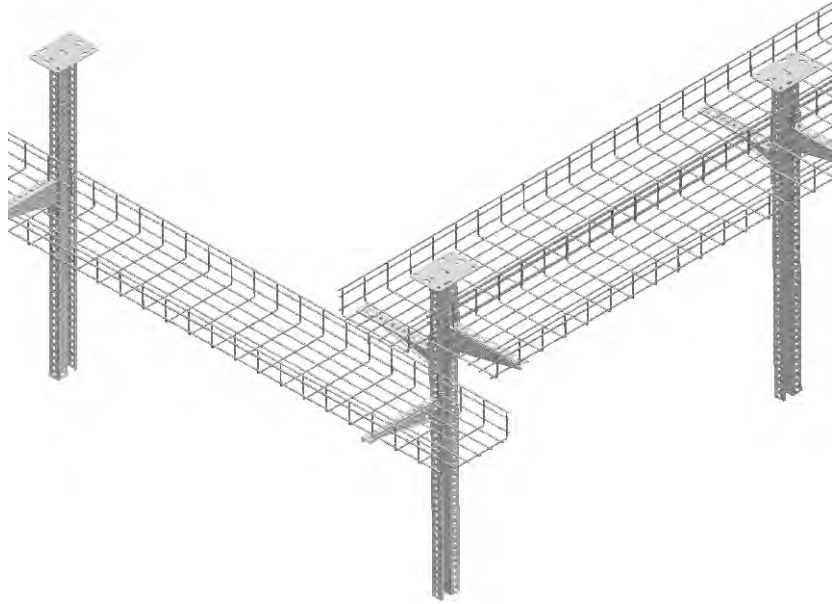
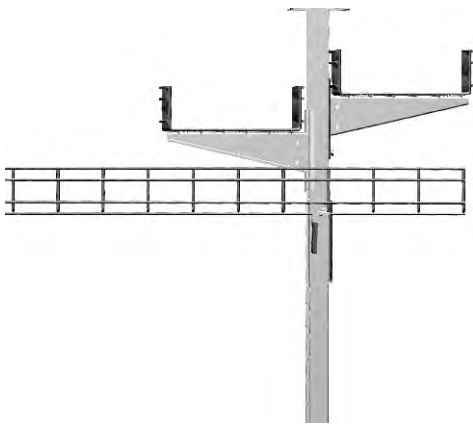

Шарнирный Соединитель
Проволочного Лотка

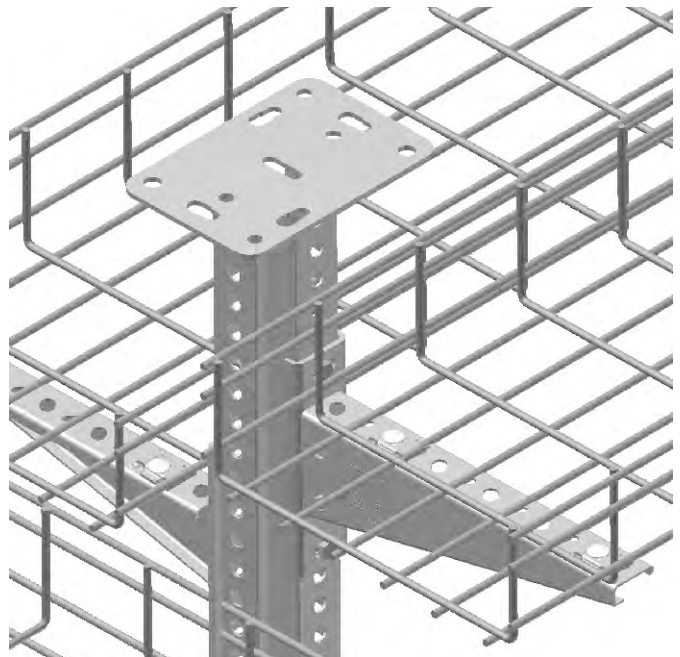
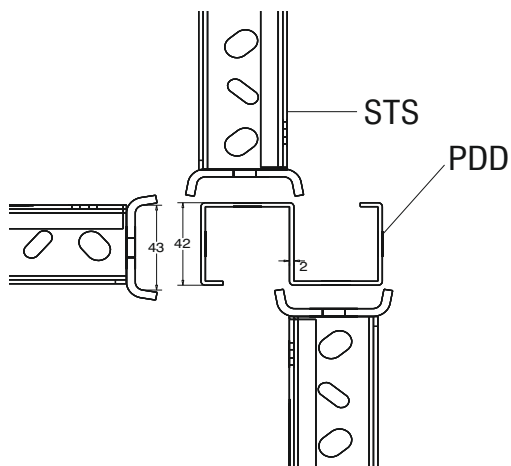

- Пожалуйста, при заказе сообщайте код продукции.
- Для выбора подвесов и аксессуаров, смотрите каталог кабеленесущих систем E-Line.

- Для специального заказа по толщине проволоки, обращайтесь к производителю.
- Вес материала является примерным значением, может изменяться $\pm 10\%$.

Телефоны для консультаций и заказа оборудования:
+7 (495) 951-36-44, +7 (495) 951-70-11, +7 (909) 653-07-66
email: sale@ensaving.ru
web: <https://ensaving.ru>



▶▶ ОБРАЗЕЦ ЗАКАЗА

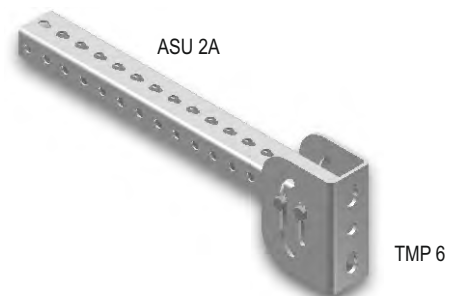
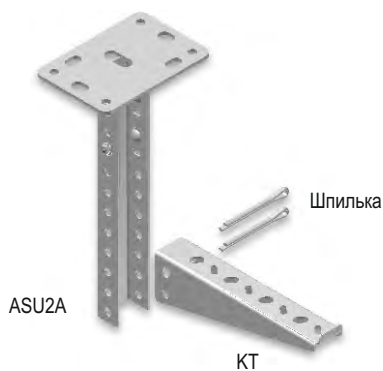
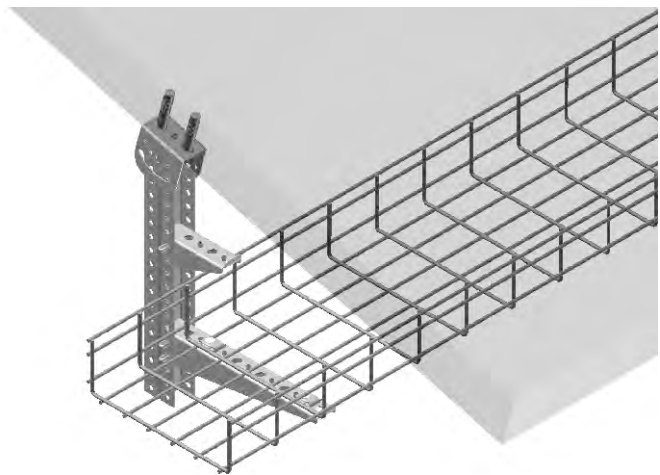
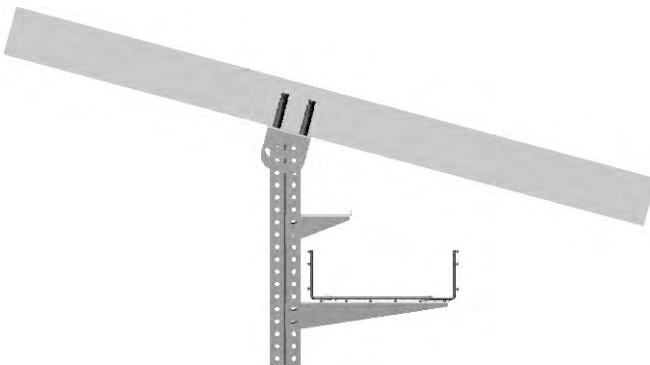
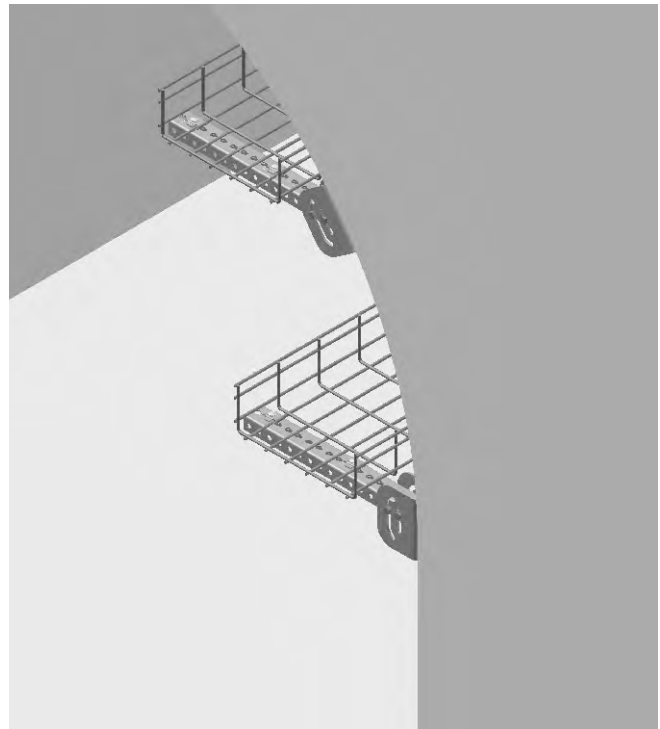
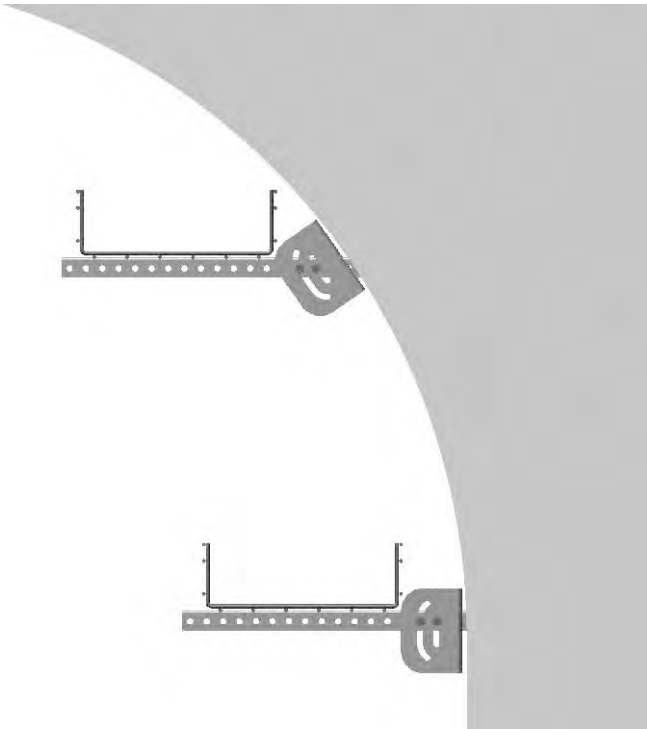

- Пожалуйста, при заказе сообщайте код продукции.
- Для выбора подвесов и аксессуаров, смотрите каталог кабеленесущих систем E-Line.

- Для специального заказа по толщине проволоки, обращайтесь к производителю.
- Вес материала является примерным значением, может изменяться $\pm 10\%$.

►► ОБРАЗЕЦ ЗАКАЗА

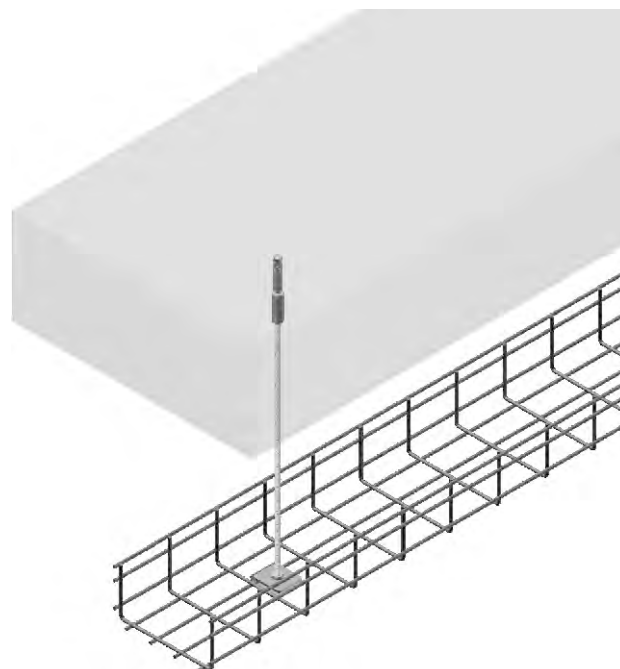
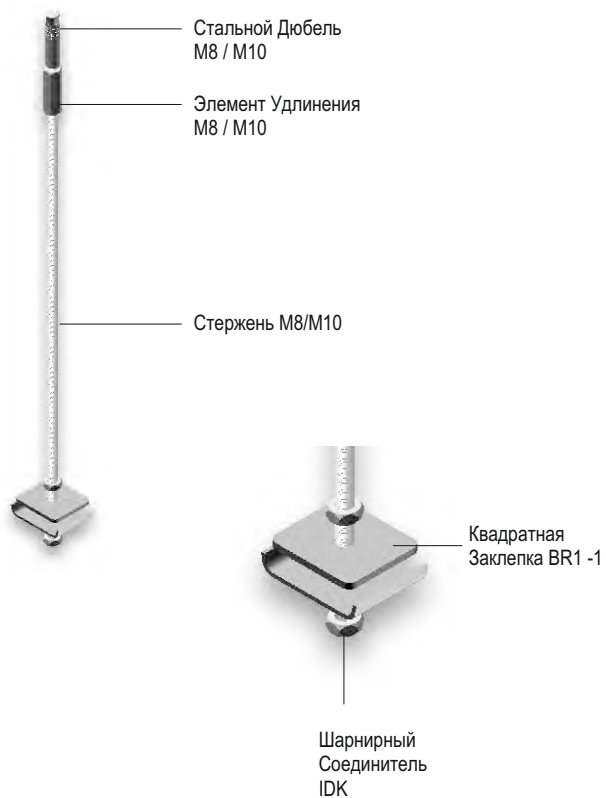
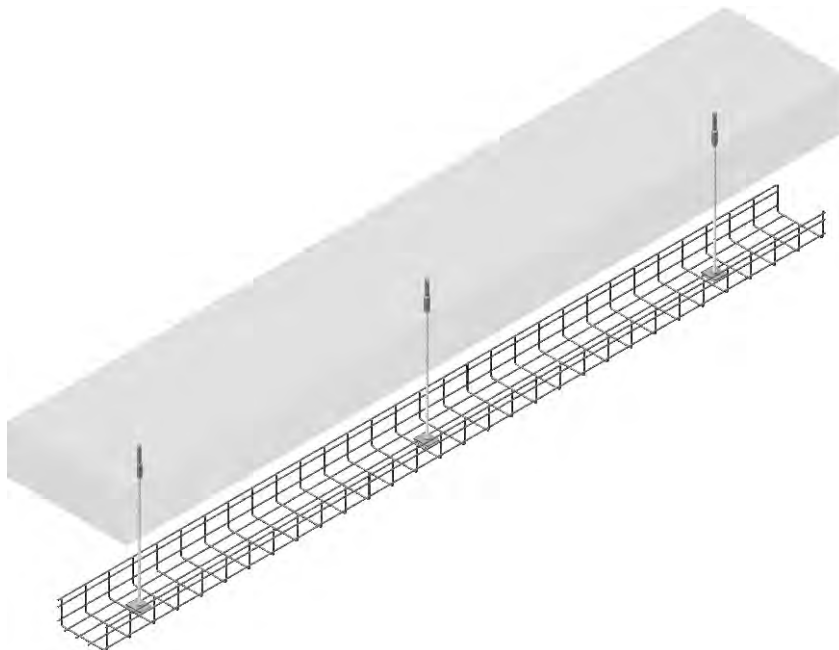
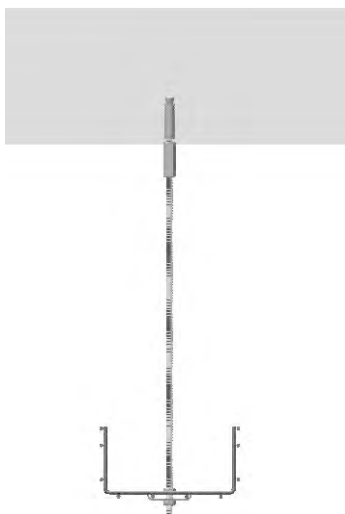

- Пожалуйста, при заказе сообщайте код продукции.
- Для выбора подвесов и аксессуаров, смотрите каталог кабеленесущих систем E-Line.

- Для специального заказа по толщине проволоки, обращайтесь к производителю.
- Вес материала является примерным значением, может изменяться $\pm 10\%$.

Телефоны для консультаций и заказа оборудования:
+7 (495) 951-36-44, +7 (495) 951-70-11, +7 (909) 653-07-66

email: sale@ensaving.ru

web: <https://ensaving.ru>



►► ОБРАЗЕЦ ЗАКАЗА

Крестообразный Модуль " + " TLS

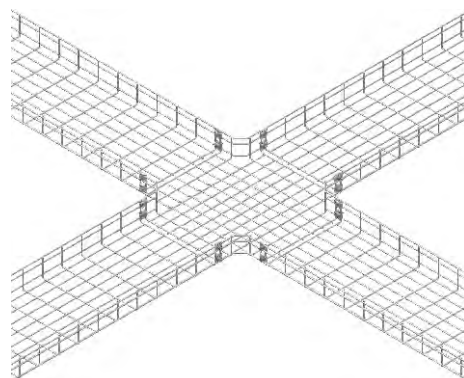
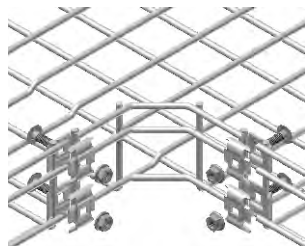
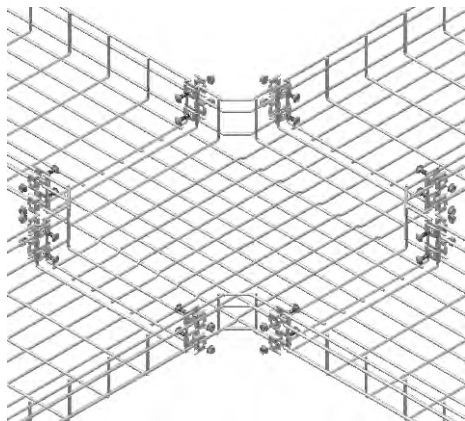

T-Образный Модуль " T " TLS

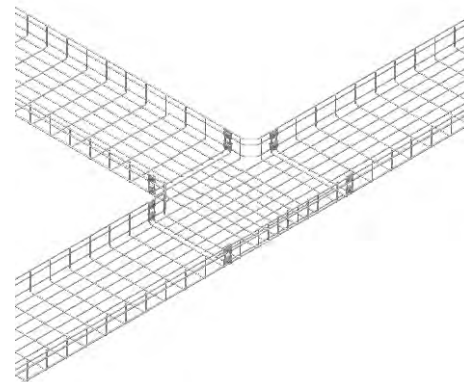
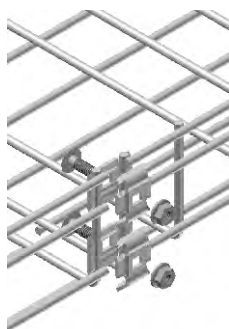
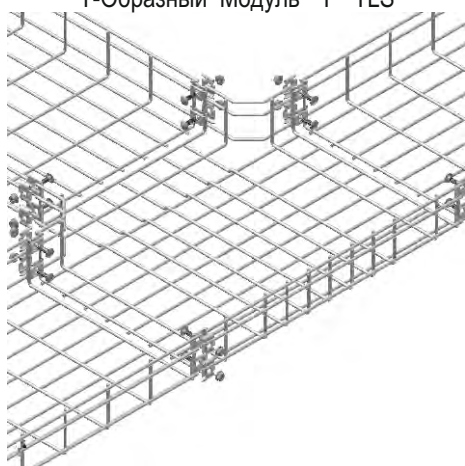

Описание: Для боковых стенок Н= 035, Н= 055 используются крепежные элементы 2 штуки. Для боковых стенок соединительных элементов Н= 100 4 крепежа.

Горизонтальный Модуль TLS

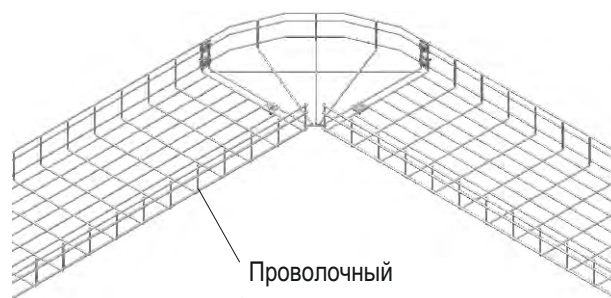
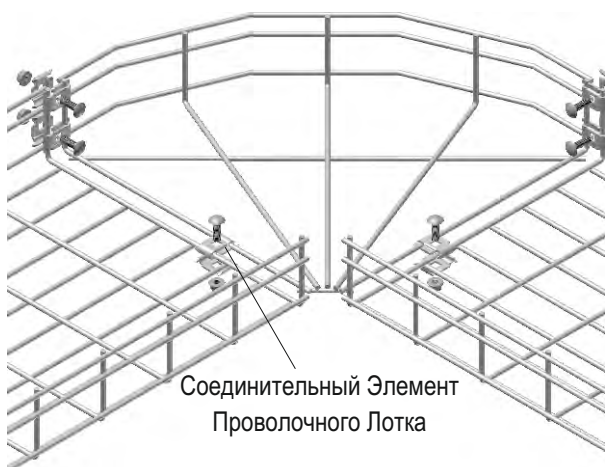

- Пожалуйста, при заказе сообщайте код продукции.
- Для выбора подвесов и аксессуаров, смотрите каталог кабеленесущих систем E-Line.

- Для специального заказа по толщине проволоки, обращайтесь к производителю.
- Вес материала является примерным значением, может изменяться $\pm 10\%$.

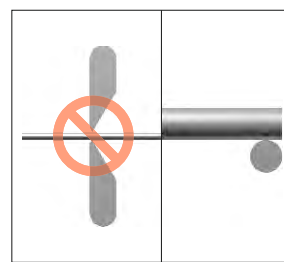
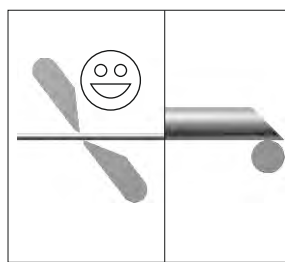
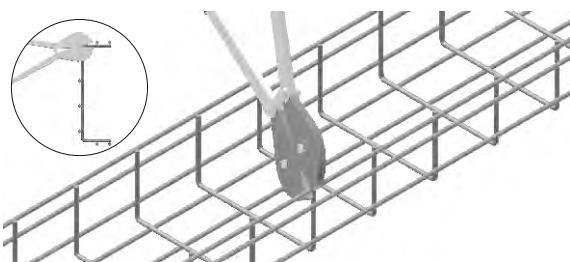

►► ОБРАЗЦЫ ПОВОРОТОВ YD

A (мм)	B (мм)	C (мм)	L (мм)	Крепежи Проволочного Лотка
100	300	100	900	1
150	400	200	900	1

■ На лотках 100-150 средняя часть отрезается одним куском (D).

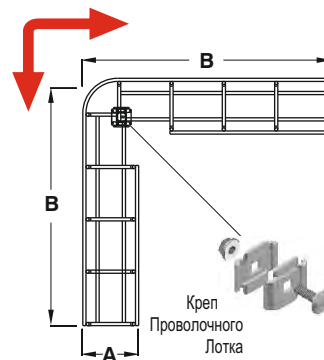
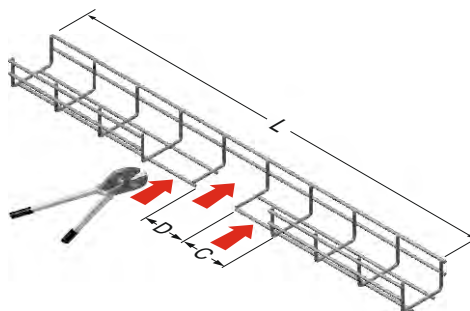

►► ОБРАЗЦЫ ПОВОРОТОВ YD

A (мм)	B (мм)	C (мм)	L (мм)	Крепежи Проволочного Лотка
200	500	200	1000	2
250	500	200	1000	2
300	600	300	1200	2
400	700	400	1400	4
500	800	500	1600	4
600	900	600	1800	6

■ На лотках 200-600 средняя часть отрезается двумя кусками (2D).

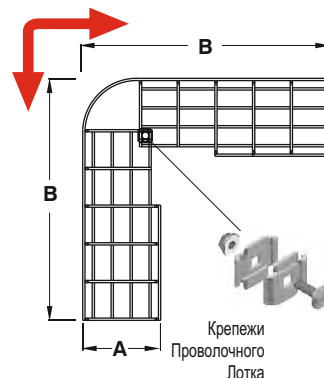
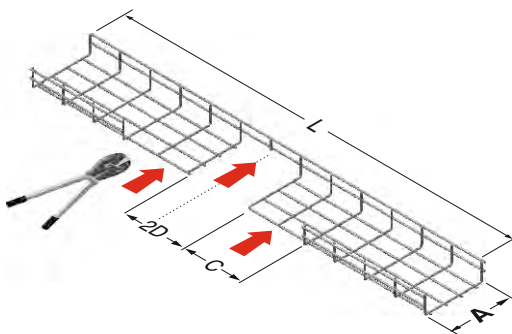

►► ОБРАЗЦЫ ПОВОРОТОВ YD

A (мм)	B (мм)	C (мм)	L (мм)	Крепежи Проволочного Лотка
100	300	100	700	1
150	400	200	900	1
200	500	200	1100	2
250	500	200	1100	2
300	600	300	1300	2
400	700	400	1500	4
500	800	500	1700	4
600	900	600	1900	6

■ На лотках 100-600 средняя часть отрезается одним куском (D).

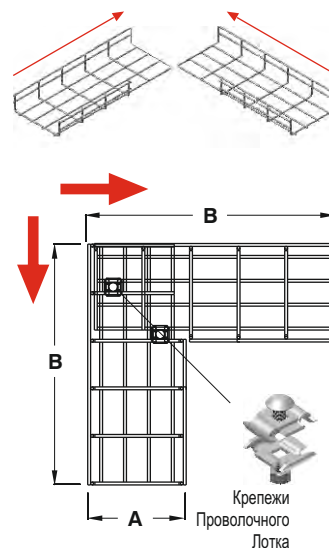
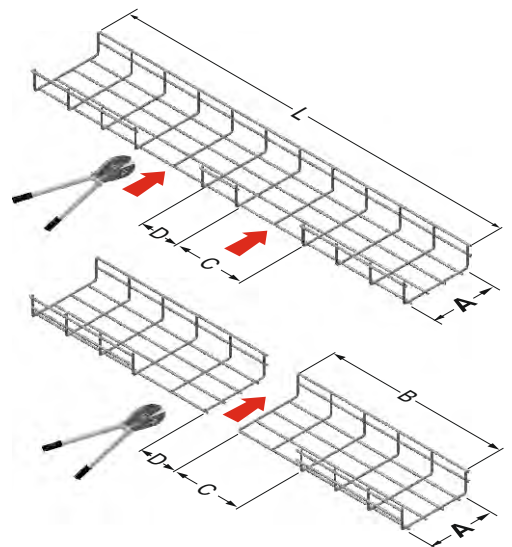

Телефоны для консультаций и заказа оборудования:
 +7 (495) 951-36-44, +7 (495) 951-70-11, +7 (909) 653-07-66

email: sale@ensaving.ru

web: <https://ensaving.ru>



►► ОБРАЗЦЫ ПОВОРОТОВ YD

A (мм)	B (мм)	C (мм)	L (мм)	Крепежи Проволочного Лотка
100	520	3	900	1
150	620	4	1100	1
200	660	4	1100	2
250	910	6	1520	2
300	910	6	1520	4
400	1140	8	1900	6
500	1400	9	2100	9
600	1520	11	2500	9

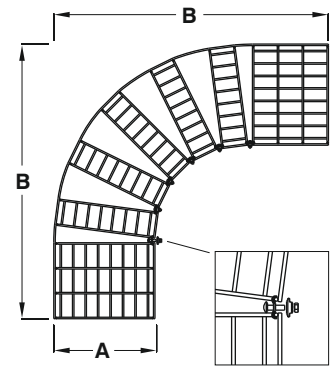
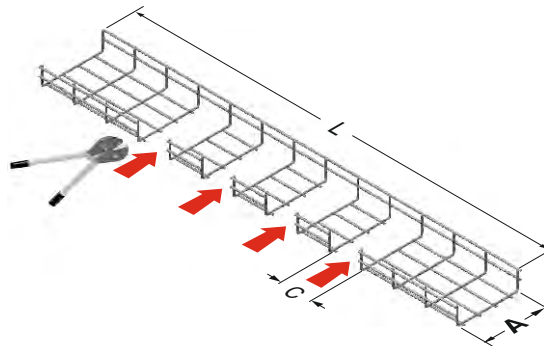

Элемент наращивания длины проволочного кабельного лотка

►► ОБРАЗЦЫ ПОВОРОТОВ YD

A (мм)	B (мм)	C (мм)	L (мм)	Крепежи Проволочного Лотка
100	300	300	800	3
150	300	350	900	3
200	300	400	1000	3
250	300	400	1000	3
300	300	500	1100	4
400	300	600	1200	4
500	300	700	1300	6
600	300	800	1400	6

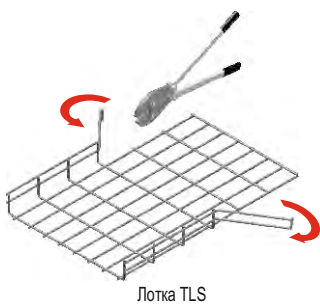
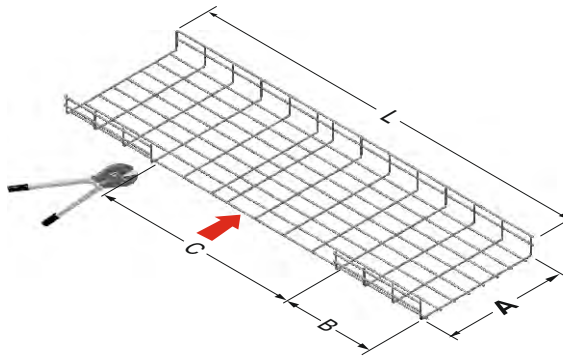

Лотка TLS

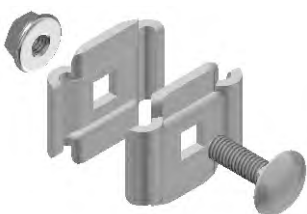
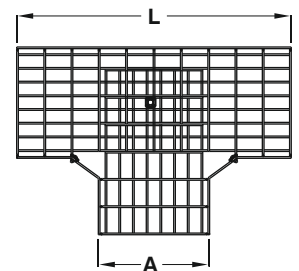
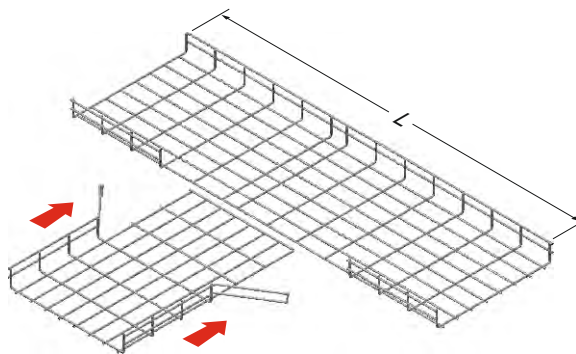

Соединительный Элемент Проволочного Лотка

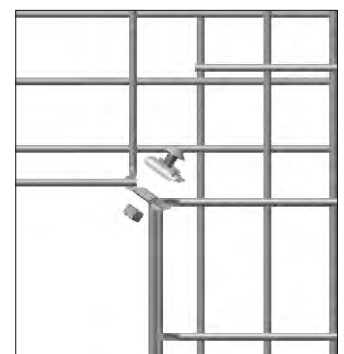
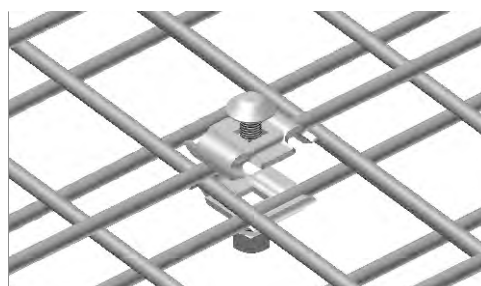

►► ЛИСТ ДЛЯ ЗАПИСИ И РИСУНКОВ

Список деталей		
Порядковый №	Тип	Количество

Фирма	:		Подготовил
Проект	:		
Проект №	:		
			Имя
			Дата
			Подпись

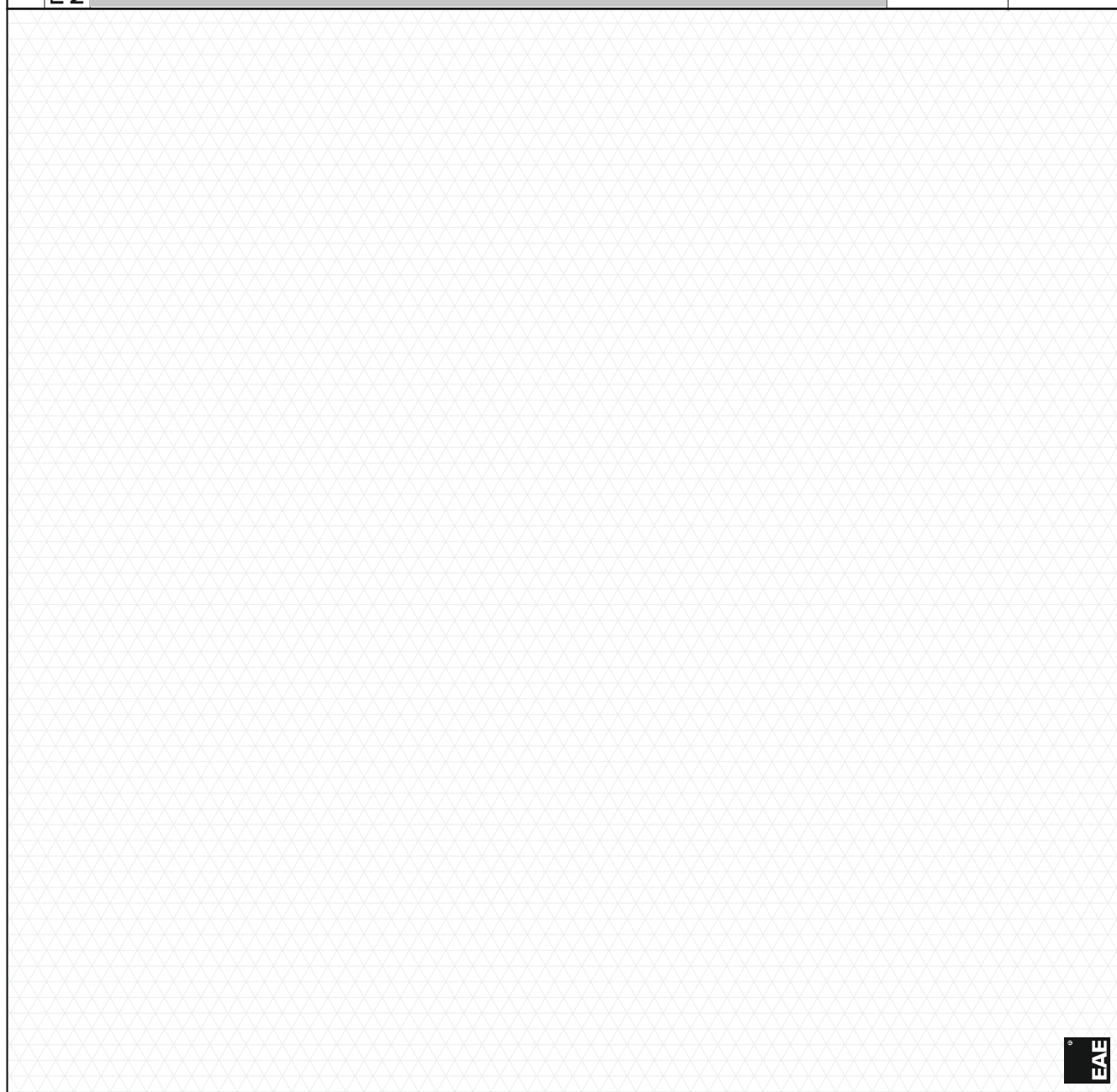



Используйте эту страницу, сняв с нее копию.